

▶ BPE264232M
BPE264232W
BPK264232M
BPK264232W

HE
הוראות שימוש
תנור

USER MANUAL

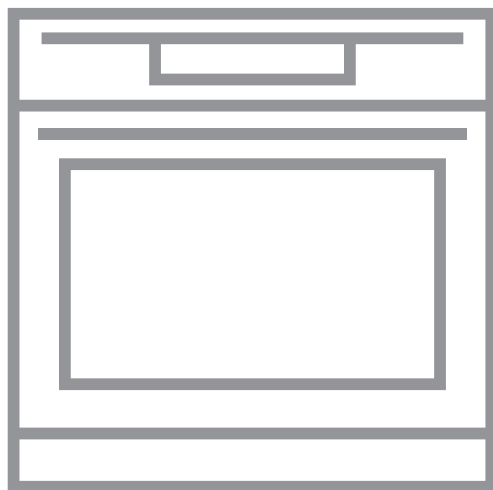

AEG

תוכן

2	1. מידע על בטיחות.....
4	2. הוראות בטיחות.....
6	3. תיאור המוצר.....
7	4. לחיצי הפעלה.....
9	5. הכנה לשימוש הראשון.....
9	6. שימוש יומיומי.....
11	7. פעולות שרון.....
13	8. תכניות אוטומטיות.....
14	9. השימוש באביזרים.....
17	10. פעולות נוספות.....
19	11. עצות וטיפים.....
19	12. שמירה וניקוי.....
22	13. איתור תקלות.....
24	14. עילות אנרגיה.....

לתוצאות מושלמות

תודה על שבחרת במוצר זה של AEG. יצרנו אותו כדי להעניק לך ביצועים מושלמים למשך שנים רבות, עם טכנולוגיות חדשניות שמסייעות להקל על החיים - תכונות שלא תוכל למצוא במכשירים רגילים. אנא הקדש מספר דקות לקריאה, כדי למצות את המיטב שהמוצר יכול לספק.

בקר באתר האינטרנט שלנו כדי:

לקבלת עצות הנוגעות לשימוש, עלונים, עזרה בפתרון בעיות ומידע לגבי שירות: www.aeg.com/webselfservice



לרשום את המוצר שרכשת כדי לקבל שירות טוב עוד יותר: www.registeraeg.com



לרכוש אביזרים, חלקים מתכלים וחלפים מקוריים עבור המכשיר שברשותך: www.aeg.com/shop



שירות לקוחות

השתמש תמיד בחלקי חילוף מקוריים. בעת הפנייה למרכז השירות המורשה, ודא כי ברשותך הנתונים הבאים: הדגם, מספר המוצר (PNC), המספר הסידורי.

ניתן למצוא את המידע על לוחית הדירוג.

⚠ אזהרה / זהירות - נתוני בטיחות

📄 מידע כללי ועצות

📄 מידע סביבתי

התנאים עשויים להשתנות ללא הודעה

1. ⚠ מידע על בטיחות

לפני ההתקנה והשימוש במכשיר, קרא בעיון את ההוראות המצורפות. היצרן אינו אחראי לכל פגיעה או נזק שייגרמו

כתוצאה מהתקנה לא נכונה או משימוש לא נכון. שמור תמיד את ההוראות במקום בטוח ונגיש, לשימוש עתידי.

1.1 בטיחות ילדים ואנשים מוגבלים

- השימוש במכשיר זה מותר לילדים מגיל 8 ומעלה ולאנשים בעלי מוגבלות גופנית, חושית או שכלית או לאנשים חסרי ניסיון וידע, אם הדבר נעשה תחת פיקוח או אם ניתנה להם הדרכה לגבי שימוש בטוח במכשיר, ובתנאי שהם מבינים את הסיכונים הקשורים לשימוש.
- יש להרחיק ילדים מגיל 3 עד 8 וכן אנשים הסובלים ממוגבלות משמעותית ומורכבת מאד, אלא אם כן הם תחת פיקוח צמוד.
- יש להרחיק ילדים מתחת לגיל 3, אלא אם כן הם בפיקוח צמוד.
- אין להתיר לילדים לשחק במכשיר.
- הרחק את כל חומרי האריזה מהישג ידם של ילדים ודאג לסילוקם כנדרש.
- יש להרחיק ילדים וחיות מחמד מהמכשיר כאשר הוא פועל או כאשר הוא מתקרר. חלק מהחלקים חמים.
- אם יש במכשיר התקן לבטיחות ילדים, יש להפעיל אותו.
- אין לאפשר לילדים לבצע פעולות ניקוי ותחזוקת משתמש במכשיר ללא השגחה.

1.2 בטיחות כללית

- התקנת המכשיר והחלפת הכבל ייעשו רק על ידי אדם מוסמך.
- אזהרה: המכשיר והחלקים הנגישים בו מתחממים במהלך ההפעלה. יש להיזהר שלא לגעת בחלקים שמתחממים.
- השתמש תמיד בכפפות מיוחדות לתנורים כדי להוציא או להכניס אביזרים או כלי בישול.
- לפני ביצוע פעולת תחזוקה כלשהי, נתק את המכשיר מאספקת החשמל.
- ודא כי המכשיר כבוי לפני החלפת נורת התאורה, כדי למנוע סכנת התחשמלות.
- אין להשתמש בניקוי קיטור לניקוי המכשיר.
- אין להשתמש בחומרי ניקוי שוחקים או בגירוד במכשירים מתכתיים לניקוי דלת הזכוכית משום שאלה עלולים לשרוט את פני השטח ואף לנפץ את הזכוכית.

- אם כבל אספקת המתח פגום, החלפתו חייבת להתבצע על ידי היצרן, נציג מטעם מרכז השירות המורשה, או גורם מוסמך דומה, כדי למנוע סכנת התחשמלות.
- יש להסיר מצבורי לכלוך לפני הניקוי הפירולטי. הסר את כל החלקים מהתנור.
- כדי להסיר את תומכי הרשתות, ראשית משוך והסר את החלק הקדמי של תומך הרשתות מהדפנות הצדדיות ואחר כך את החלק האחורי שלו. התקן את תומכי הרשתות במקומם בסדר פעולות הפוך.
- השתמש רק בחיישן המזון (חיישן טמפרטורת הליבה) המומלץ למכשיר זה.

2. הוראות בטיחות

2.1 התקנה



אזהרה!

התקנת המכשיר תיעשה רק על ידי אדם מוסמך.

- דא כי הפרמטרים שמופיעים על לוחית הדירוג תואמים לדירוגים החשמליים של רשת החשמל הביתית.
- הקפידו תמיד להשתמש בשקע מונע התחשמלות שהותקן כהלכה.
- אל תשתמש במתאמים מפצלים או בכבלים מאריכים.
- היזהר שלא לגרום נזק לכבל המתח ולתקע החשמל. אם יש צורך להחליף את כבל החשמל של המכשיר, הדבר חייב להתבצע על ידי מרכז השירות המורשה שלנו.
- אל תניח לכבל המתח לבוא במגע או להתקרב לדלת המכשיר, בפרט כאשר הדלת חמה.
- התקני ההגנה מהתחשמלות של רכיבי חשמל חשופים או רכיבים מצופי בידוד חייבים להיות מחווקים באופן שאינו מאפשר להסיר אותם ללא שימוש בכלים.
- ההתקנה בלבד. ודא שקיימת גישה לתקע החשמלי לאחר ההתקנה.
- אם שקע החשמל רופף, אל תחבר אליו את התקע.
- אין למשוך בכבל המתח כדי לנתק את המכשיר מהחשמל. הקפידו תמיד למשוך את התקע.
- השתמש רק בהתקני בידוד מתאימים: קו חשמל המגן מפני נפילת מתח, נתיכים (נתיכי הברגה המנותקים מהמחזיק), מפסקי דלף ומסרי מגע.
- על תשתית החשמל להיות מצוידת בהתקן בידוד המאפשר את ניתוק כל הקטבים של המכשיר מאספקת החשמל. על מכשיר הבידוד לכלול שקע בעל פתחים ברוחב מינימלי של 3 מ"מ.
- סלק את כל חלקי האריזה.
- אין להתקין מכונה שניזוקה או להשתמש בה.
- פעל על פי הוראות ההתקנה שסופקו עם המכונה.
- היזהר תמיד בעת הזזת המכונה, שכן היא כבדה. השתמש תמיד בכפפות בטיחות ובנעליים סגורות.
- אל תמשוך את המכשיר מהידית.
- שמור על מרחקי המינימום ממכשירים אחרים.
- ודא כי המכשיר מותקן מתחת למבנים בטוחים ובסמיכות אליהם.
- צדי המכשיר חייבים להישאר סמוכים למכשירים או ליחידות בגובה זהה לגובה המכשיר.
- המכשיר מצויד במערכת קירור חשמלית. היא מוכרחה להיות מופעלת באמצעות רשת החשמל.

2.2 חיבור לחשמל



אזהרה!

קיימת סכנת שריפה והתחשמלות.

- כל החיבורים החשמליים צריכים להתבצע על ידי חשמלאי מוסמך.
- יש להאריק את המכשיר.

- מכשיר זה עומד בהוראות הבאות של המועצה האירופאית.
- את פעולת הבישול יש לבצע תמיד כשדלת התנור סגורה.
- במקרה שהמכשיר מותקן מאחורי פאנל ריהוט (למשל, דלת) ודא שהדלת לעולם אינה סגורה כשהמכשיר פועל. חום ולחות עלולים להצטבר מאחורי פאנל ריהוט סגור ולגרום כתוצאה מכך לנזק למכשיר, לדירה ולרצפה. אל תסגור את פאנל הריהוט עד שהמכשיר התקרר לחלוטין לאחר השימוש.

2.3 שימוש

אזהרה!

סכנה לפציעה, כוויות, התחשמלות או פיצוץ.



- המכשיר נועד לשימוש ביתי בלבד.
- אין לבצע כל שינוי במפרט הטכני של המכונה.
- ודא שפתחי האוורור אינם חסומים.
- אין להשאיר את המכשיר ללא השגחה בעת פעולתו.
- הפסק את פעולת המכשיר לאחר כל שימוש.
- היזהר בעת פתיחת דלת המכשיר כאשר המכשיר בפעולה. המכשיר עלול לפלוט אוויר חם.
- אין להפעיל את המכשיר בידיים רטובות או כאשר הוא בא במגע עם מים.
- אין להפעיל לחץ לפתיחת דלת המכשיר.
- אין להשתמש במכשיר כמשטח עבודה או כמשטח אחסון.
- פתח את דלת המכשיר בזירות. השימוש ברכיבים המכילים אלכוהול עלול לגרום לתערובת של אוויר ואדי כוהל.
- אין לאפשר מגע של ניצוצות או של להבה חשופה במכשיר בעת פתיחת הדלת.
- אין להכניס למכשיר או להניח בקרבתו מוצרים או פריטים דליקים הספוגים בחומרים דליקים.

אזהרה!

סכנה לגרימת נזק למכשיר.



- כדי למנוע נזק לאמייל או שינויים בצבע שלו:
 - אל תניח ישירות על תחתית המכשיר אביזרי בישול או עצמים אחרים שתכניס לתוכו.
 - אל תניח רדיד אלומיניום ישירות על גבי התחתית של חלל התנור.
 - אל תניח מים ישירות בתוך המכשיר כשהוא חם.
 - אל תשמור מזון או כלים לחים בתוך המכשיר לאחר סיום הבישול.
 - היזהר בעת הסרת והתקנת האביזרים. שינוי צבע האמייל או הנירוסטה אינו פוגע בביצועי המכשיר.
 - לעוגות לחות - השתמש בתבנית עמוקה. מיצי פירות עלולים לגרום לכתמים שלא ניתן להסירם.
 - המכשיר נועד לשימושי בישול בלבד. אין להשתמש במכשיר למטרות אחרות, כמו למשל חימום החדר.

2.4 שמירה וניקוי

אזהרה!

סכנה לפציעה, דליקה או גרימת נזק למכשיר.



- לפני פעולות תחזוקה, כבה את המכשיר ונתק את כבל החשמל משקע החשמל.
- ודא כי המכשיר קר. ישנה סכנה לשבירת לוחות הזכוכית.
- החלף באופן מיידי את לוחות הזכוכית של הדלת אם הם פגומים. צור קשר עם מרכז השירות המורשה.
- שלוף את הדלת מהמכשיר בזירות. הדלת כבדה!
- יש לנקות את המכשיר בקביעות כדי למנוע בלאי של החומר של פני השטח.
- יש לנקות את המכשיר בעזרת סמרטוט רך ולח. יש להשתמש רק בחומרי ניקוי ניטרליים. אין להשתמש במוצרים שוחקים, כריות ניקוי שוחקות, ממיסים או חפצי מתכת.
- אם אתה משתמש בתרסיס לתנור, פעל על פי הוראות הבטיחות שעל גבי האריזה.
- אין לנקות את האמייל הקטליטי (אם ישנו) עם אף חומר ניקוי.

2.5 ניקוי פירוליטי

אזהרה!

סכנת פציעה / שריפה / פליטת אדים כימיים במצב פירוליטי.



- לפני ביצוע פעולת הניקוי העצמי הפירוליטי או השימוש הראשון, יש להסיר מחלל התנור:
 - כל שאריות מזון ושאריות של שמן או שומן שנשפכו.
 - כל חלק נשלף (כולל מדפים, מסילות צד וכו', שסופקו עם המוצר) ובמיוחד סירים, מחבתות, תבניות וכלים מטפלון.
 - קרא בעיון את כל ההוראות בדבר הניקוי הפירוליטי.
 - הרחק ילדים מסביבת המכשיר בזמן שהניקוי הפירוליטי בפעולה.

אינם מזיקים לבני אדם, כולל תינוקות או אנשים עם בעיות רפואיות.

2.6 תאורה פנימית

אזהרה!
סכנת התחשמלות!



- נורת התאורה או מנורת ההלוגן במכשיר זה היא מסוג המתאים למכשירים ביתיים בלבד. אין להשתמש בה כדי להאיר את הבית.
- לפני החלפת הנורה, נתק את המכשיר מאספקת החשמל.
- השתמש אך ורק בנורות בעלות מפרט זהה.

2.7 שירות

- כדי לתקן את המכשיר, צור קשר עם מרכז שירות מורשה.
- השתמש אך ורק בחלקי חילוף מקוריים.

2.8 סילוק

אזהרה!
קיימת סכנה לפציעה או חנק.



- נתק את המכשיר מאספקת החשמל.
- חתוך את כבל אספקת המתח קרוב למכונה וסלק אותו.
- הסר את סגר הדלת כדי למנוע מילדים ומחיות מחמד מלהינעל בתוך המכשיר.

המכשיר מתחמם מאוד ואוויר חם משתחרר מפתחי האוורור הקדמיים.

- ניקוי פירוליטי הוא פעולה בטמפרטורה גבוהה שיכולה לשחרר אדים משאריות בישול וחומרי בנייה, בשל כך מופנות ההמלצות הבאות לצרכנים:
 - אפשר אוורור נאות במהלך כל ניקוי פירוליטי ולאחריו.
 - אפשר אוורור נאות במהלך ולאחר השימוש הראשון, בהפעלה בטמפרטורה המירבית.
- בניגוד לבני אדם, יש מיני ציפורים וזוחלים שעלולים להיות רגישים מאוד לאדים שעשויים להיפלט בתהליך הניקוי של כל התנורים הפירוליטיים.
 - להרחיק כל חייית מחמד (ובפרט ציפורים) מהמכשיר ומסביבתו במהלך הניקוי הפירוליטי ולאחריו, ולהפעיל בפעם הראשונה בעוצמה מרבית באזור מאוורר היטב.
- חיות מחמד קטנות עלולות גם להיות רגישות מאוד לשינויים מקומיים בטמפרטורה בקרבת כל התנורים הפירוליטיים כאשר תכנית הניקוי העצמי הפירוליטי פועלת.
 - משטחים נגד הידבקות בסירים, מחבתות, תבניות, כלי מטבח וכו', עלולים להיפגע מהטמפרטורה הגבוהה של פעולת הניקוי הפירוליטי של כל התנורים הפירוליטיים וכן להיות המקור לאדים מזיקים ברמה נמוכה.
 - האדים המשחררים מכל התנורים הפירוליטיים / שאריות הבישול, כמתואר,

3. תיאור המוצר

3.1 סקירה כללית

- 1 לוח הבקרה
- 2 תצוגה
- 3 שקע לחיישן טמפרטורת הליבה
- 4 גוף חימום
- 5 נורה
- 6 מאוורר
- 7 תומכי רשתות, ניתנים להסרה
- 8 מיקומי מדפים

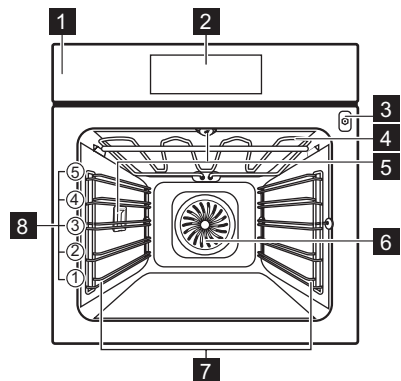

לאפייה ולצלייה או כתבנית לאיסוף שומן.

חישן מזון

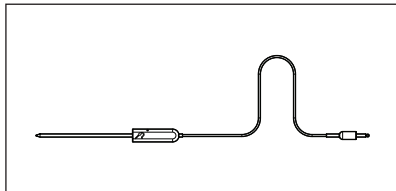

למדדת הטמפרטורה בתוך המזון.

מסילות טלסקופיות

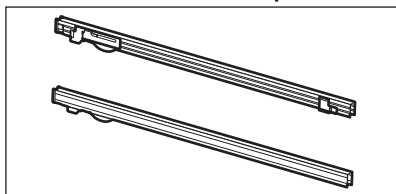

עבור מדפים ותבניות.

3.2 אביזרים

מדף רשת

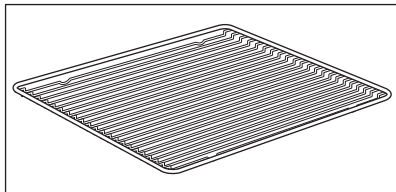

לכלי בישול, תבניות לעוגות, צליית בשר.

תבנית אפייה

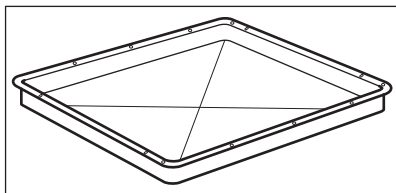

לעוגות וביסקוויטים.

תבנית גריל / צלייה

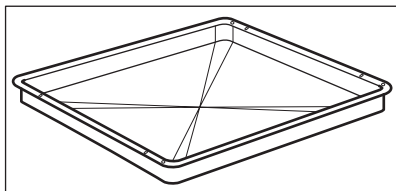

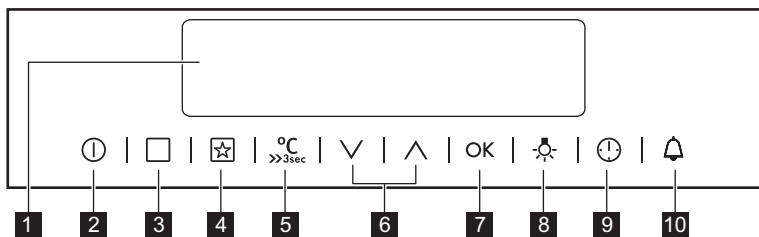

4. לחיצי הפעלה

4.1 מתכנת אלקטרוני



השתמש בשדות החישובים להפעלת התנור.

שדה גלאי	פעולה	תיאור
1	-	מצייגה את ההגדרות הנוכחיות של התנור.

שדה גלאי	פעולה	תיאור
2	 הפעלה / כיבוי	להפעלה ולכיבוי של התנור.
3	 אפשרויות	כדי להגדיר פעולת חימום או תכנית אוטומטית.
4	 התכנית המועדפת עלי	לשמירת התכנית המועדפת עליך. השתמש באפשרות זו כדי לגשת לתכנית המועדפת עליך באופן ישיר, או כאשר התנור כבוי.
5	 טמפרטורה / חימום מהיר °C >> 3sec	כדי להגדיר ולראות את הטמפרטורה של חלל התנור או הטמפרטורה של חיישן טמפרטורת הליבה (אם קיים). אם תלחץ ותחזיק במשך שלוש שניות, אפשרות ה'חימום המהיר' תשתנה למצב ON או OFF. גישה ישירה להגדרת הטמפרטורה של פעולת התנור הראשונה כאשר התנור כבוי.
6	 למעלה, למטה	להתקדמות מעלה ומטה בתפריט.
7	 אישור	לאישור בחירה או הגדרה.
8	 נורת התנור	להפעלה ולכיבוי של תאורת התנור.
9	 שעון	לקביעת אפשרויות השעון.
10	 טיימר	לקביעת הספירה לאחור.

4.2 תצוגה

- A. סמל פעולת התנור
- B. תצוגת הטמפרטורה / השעה
- C. שעון / תצוגת זמן שיורי / טיימר
- D. מחוון חום שיורי
- E. מחוונים עבור אפשרויות השעון
- F. מחוון חימום / מחוון חימום מהיר
- G. מספר פעולת התנור / התכנית

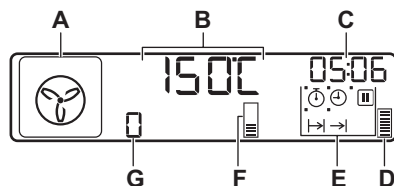

מחוננים נוספים בתצוגה:

סמל	שם	תיאור
<input type="checkbox"/>	פעולות	ניתן לבחור פעולת תנור.
	תכנית אוטומטית	ניתן לבחור תכנית אוטומטית.
	התכנית המועדפת עלי	התכנית המועדפת פועלת
gr / kgr	ק"ג / גר'	תכנית אוטומטית עם קלט משקל, פועלת.
min / h	שעות / דקות	אפשרות שעות פועלת.
	טמפרטורה / חימום מהיר	האפשרות פועלת.
°C	טמפרטורה	מופיעה הטמפרטורה הנוכחית.
	טמפרטורה	ניתן לשנות את הטמפרטורה.
	חיישן טמפרטורת ליבה	חיישן טמפרטורת הליבה נמצא בשקע חיישן טמפרטורת הליבה.
	נעילת דלת	אפשרות נעילת הדלת פועלת.
	קל	כיבית את הנורה.
	טיימר	אפשרות הטיימר פועלת.

כאשר התנור מגיע לטמפרטורה שנקבעה, העמודות נכבות בתצוגה.

4.3 מחוון חימום

אם אתה מפעיל את פעולת החימום, מופיע . הקווים מראים את שהטמפרטורה בתנור עולה או יורדת.

5. הכנה לשימוש הראשון

עיין בפרק "טיפול וניקוי".



נקה את התנור ואת האביזרים לפני השימוש הראשון.
חזור את האביזרים ותומכי הרשתות בחזרה למקומם.

אזהרה!
עיין בפרקי "בטיחות".



כדי להגדיר את השעה ביום, עיין בפרק "פעולות שעות".



5.1 ניקוי ראשוני





הסר מהתנור את כל האביזרים ותומכי הרשתות הניתנים להסרה.

6. שימוש יומיומי

אזהרה!
עיין בפרקי "בטיחות".



6.1 פעולות חימום

שימוש	פעולת התנור
<p>פעולה זו מיועדת לחיסכון בצריכת האנרגיה במהלך הבישול. למידע נוסף, עיין בפרק "עצות וטיפים", בסעיף 'אפייה בלחות עם מאוורר'. דלת התנור צריכה להיות סגורה במהלך הבישול, כדי שהפעולה לא תופסק וכדי להבטיח שהתנור יפעל ביעילות האנרגטית הגבוהה ביותר שניתן לקבל. כאשר משתמשים בפעולה זו, הטמפרטורה בחלל התנור עשויה להיות שונה מהטמפרטורה שהוגדרה. בשל השימוש בחום השירוי - עצמת החימום יכולה להיות מופחתת. להמלצות כלליות לחיסכון באנרגיה, עיין ב: פרק "יעילות אנרגיה" chapter, סעיף 'חיסכון באנרגיה'. פעולה זו משמשת להגדרת רמת יעילות אנרגטית בהתאם לתקן EN 60350-1.</p>	 <p>אפייה לחה עם מאוורר</p>
<p>השתמש בפעולה זו כדי להכין את לחמניות ולחם ולקבל תוצאות טובות ומקצועיות מבחינת פריכות, צבע וברק.</p>	 <p>אפיית לחם</p>
<p>לשמירת חום המזון.</p>	 <p>שמירת חום</p>
<p>להפעלת הניקוי הפירולטי האוטומטי של התנור. פעולה זו שורפת לכלוך שנותר בתנור.</p>	 <p>פירוליה</p>

הנורה עשויה לכבות אוטומטית בטמפרטורה שמתחת ל-60°C במהלך פעולות תנור מסוימות.



6.2 הגדרת פעולת החימום

1. הפעל את התנור עם . התצוגה מראה את הטמפרטורה שנקבעה, את הסמל ואת המספר של פעולת החימום.

שימוש	פעולת התנור
<p>לאפייה בשלושה מדפים לכל היותר בו-זמנית ולייבוש מזון. קבע את טמפרטורות התנור כך שתהיינה ב-20°C עד 40°C נמוכות יותר מאשר ב-'בישול גריל'.</p>	 <p>בישול עם מאוורר טורבו</p>
<p>לאפייה במפלט אחד להשגת השחמה אינטנסיבית יותר ותחתית פריכה. קבע את טמפרטורות התנור כך שתהיינה ב-20°C עד 40°C נמוכות יותר מאשר ב-'בישול גריל'.</p>	 <p>הגדרת פיצה</p>
<p>להכנת צלי עסיסי ורך.</p>	 <p>בישול אטי</p>
<p>לאפייה ולצלייה במפלט אחד.</p>	 <p>בישול קונבנציונלי (חימום עליון/תחתון)</p>
<p>לקבלת תוצאות פריכות בהכנת מזון מהיר כמו צ'יפס, פוטטוס או ספרינג רול.</p>	 <p>מזון קפוא</p>
<p>לצליית פריטי מזון שטוחים ולקליית לחם.</p>	 <p>גריל</p>
<p>לצליית נתחי בשר גדולים או עוף עם עצמות במפלט אחד. כמו כן, להקרמה ולהשחמה.</p>	 <p>גריל טורבו</p>
<p>לאפיית עוגות בעלות תחתית פריכה ולשימור מזון.</p>	 <p>חימום תחתון</p>
<p>פעולה זו יכולה לשמש להפשרת מזון קפוא, כגון ירקות ופירות. זמן ההפשרה תלוי בכמות ובגודל של המזון הקפוא.</p>	 <p>הפשרה</p>



6.5 חימום מהיר

 אל תשים מזון בתנור כאשר האפשרות 'חימום מהיר' מופעלת.

האפשרות 'חימום מהיר' זמינה רק בחלק מפעולות התנור. אם מופעל מצב 'צליל שגיא' בתפריט ההגדרות, יישמע אות קולי במקרה שהאפשרות 'חימום מהיר' אינה זמינה בפעולה שהוגדרה. עיין בפרק "פעולות נוספות" בסעיף 'שימוש בתפריט ההגדרות'.

האפשרות 'חימום מהיר' מקצרת את זמן ההתחממות.

כדי להפעיל או לכבות את האפשרות 'חימום מהיר', לחץ והחזק את $^{\circ}\text{C}$ למשך יותר מ-3 שניות.

אם האפשרות 'חימום מהיר' מופעלת, התצוגה מראה: קווים אופקיים מהבהבים  וגם .

2. לחץ על \wedge או על \vee לקביעת פעולת חימום.

3. לחץ על OK או שהתנור יחל לפעול באופן אוטומטי לאחר 5 שניות.

אם תפעיל את התנור ולא תגדיר פעולת חימום או תכנית כלשהי, התנור יכבה באופן אוטומטי לאחר 20 שניות.

6.3 שינוי הטמפרטורה

לחץ על \wedge או על \vee כדי לשנות את הטמפרטורה בשלבים: 5°C .

כאשר התנור מגיע לטמפרטורה שנקבעה, נשמע צליל והמחווין 'חימום' נעלם.

6.4 בדיקת הטמפרטורה

ניתן לבדוק את הטמפרטורה הנוכחית בתנור בזמן שמתבצעת הפעולה או התכנית.



1. לחץ על $^{\circ}\text{C}$.

בתצוגה תופיע הטמפרטורה של התנור.

2. לחץ על OK או שהתצוגה תראה שוב באופן אוטומטי את הטמפרטורה שנקבעה לאחר חמש שניות.

7. פעולות שעון

7.1 טבלת פעולות השעון

פעולת שעון	שימוש
 שעה	להצגת או לשינוי השעה ביום. ניתן לשנות את השעה רק כאשר התנור מופעל.
 משך בישול	להגדרת משך הזמן שהתנור יפעל.
 סוף בישול	משמש להגדרת השעה שבה התנור יכבה.
 זמן שהיה	לשילוב בין הפעולות 'משך' ו-'סיום'.
 SET+GO	כדי להדליק את התנור עם ההגדרות הנוצרות באמצעות לחיצה אחת בלבד על שדה החיישן בכל שלב מאוחר יותר.
 טיימר	להגדרת זמן המנייה לאחור. פעולה זו לא משפיעה על התנור. ניתן להגדיר את 'טיימר' בכל עת ואפילו כשהתנור כבוי.
00:00 	כדי להגדיר את הספירה כלפי מעלה, שמציגה במשך כמה זמן התנור פועל. פעולה זו לא משפיעה על התנור. הוא מופעל מייד כאשר התנור מתחיל להתחמם. 'מונה כלפי מעלה' לא מופעל אם מוגדרים 'משך' ו-'סיום'.

7.2 קביעת ושינוי השעה

לאחר החיבור הראשון לרשת החשמל, המתן עד שהתצוגה מורה h ו-12:00. "12" מהבהב.

- גע ב-⊕ שוב ושוב עד שהמחווה \rightarrow יתחיל להבהב.
- לחץ על \wedge או \vee כדי להגדיר 'משך' בדקות.
- גע ב-OK.
- לחץ על \wedge או \vee כדי להגדיר 'משך' בשעות.
- גע ב-OK. המכשיר יעבור להגדרה של האפשרות 'סיום'.

התצוגה מראה את המחווה \rightarrow מהבהב.

- השתמש ב- \wedge או \vee כדי לקבוע 'סיום' וב-OK או \oplus כדי לאשר. ראשית מגדירים את הדקות, ולאחר מכן את השעות. המכשיר מופעל אוטומטית מאוחר יותר, פועל לאורך 'משך' הזמן שהוגדר ומסיים את פעולתו בשעה שהוגדרה ל-'סיום'. בתום הזמן שהוגדר יישמע צליל למשך שתי דקות. הסימן \rightarrow והזמן שהוגדר יבהבו בתצוגה. המכשיר כבה באופן אוטומטי.
- גע בשדה חיישן כלשהו או פתח את הדלת כדי להפסיק את הצליל.
- כבה את המכשיר.

i כאשר האפשרות 'השהיה' מופעלת, יופיע בתצוגה סמל \oplus סטטי של פעולת התנור, \rightarrow עם נקודה ו- \rightarrow . הנקודה מראה איזו אפשרות נמצאת בתצוגת השעון / החום השירי.

7.6 הגדרת SET+GO

ניתן להשתמש באפשרות SET+GO רק כשמוגדר 'משך'.

- הגדרת פעולת תנור (או תכנית) וטמפרטורה.
 - הגדר 'משך'.
 - גע ב-⊕ שוב ושוב עד שהסמל \square מהבהב בתצוגה.
 - גע ב-OK כדי להגדיר את פעולת SET+GO.
- התצוגה מראה \rightarrow ו- \square עם מחוון. המחווה מראה איזו אפשרות שעון מופעלת.
- גע בשדה חיישן (מלבד ON / OFF) כדי להתחיל את האפשרות SET+GO.

7.7 הגדרת הטיימר (ספירה

לאחור).

- גע ב- Δ .

7.5 הגדרת האפשרות 'זמן השהיה'

- הגדרת פעולת תנור וטמפרטורה.

7.3 הגדרת 'משך'



- הגדר פעולת חימום וטמפרטורה.
- לחץ על \oplus שוב ושוב עד שהמחווה \rightarrow יתחיל להבהב.
- השתמש ב- \wedge או ב- \vee כדי להגדיר 'משך' זמן בדקות.
- לחץ על OK או שמשך הזמן יתחיל לפעול אוטומטית כעבור 5 שניות.
- השתמש ב- \wedge או ב- \vee כדי להגדיר 'משך' זמן בשעות.
- לחץ על OK. משך הזמן יתחיל לפעול באופן אוטומטי כעבור 5 שניות. בתום הזמן שהוגדר, יישמע הצליל למשך שתי דקות. הסימן \rightarrow והגדרת הזמן יבהבו בתצוגה. התנור יכבה.
- לחץ על שדה חיישן כלשהו או פתח את דלת התנור כדי להפסיק את הצליל.
- כבה את התנור.

7.4 הגדרת 'סיום'





- הגדרת פעולת תנור וטמפרטורה.
- גע ב-⊕ שוב ושוב עד שהמחווה \rightarrow יתחיל להבהב.
- השתמש ב- \wedge או \vee כדי לקבוע 'סיום' וב-OK או \oplus כדי לאשר. ראשית מגדירים את הדקות, ולאחר מכן את השעות. בתום הזמן שהוגדר יישמע צליל למשך שתי דקות. הסימן \rightarrow והגדרת הזמן יבהבו בתצוגה. המכשיר כבה באופן אוטומטי.
- גע בשדה חיישן כלשהו או פתח את הדלת כדי להפסיק את הצליל.
- כבה את המכשיר.

5. גע בשדה חיישן כלשהו או פתח את הדלת כדי להפסיק את הצליל.

7.8 מונה כלפי מעלה

1. לאיפוס של ה-'מונה כלפי מעלה', לחץ על:  שוב ושוב עד שבתצוגה יבהבו .
2. לחץ באופן ממושך על: . כאשר התצוגה מראה "00:00" וה-'מונה כלפי מעלה' מתחיל לספור שוב.

ה-"00" מהבהבים בתצוגה.

2. לחץ על  כדי להחליף בין האפשרויות ראשית מגדירים את השניות, ולאחר מכן את הדקות ואת השעות.
3. לחץ על  או על  כדי להגדיר את 'טיימר' ואז על  לאישור.
4. גע ב-OK או שהטיימר יתחיל לפעול אוטומטית כעבור 5 שניות. בתום הזמן שהוגדר יישמע צליל למשך 2 דקות ו-00:00 והסימן  יבהבו בתצוגה.

8. תכניות אוטומטיות

אזהרה!







עיין בפרקי "בטיחות".





ישנן 20 תכניות אוטומטיות. השתמש בתכנית או מתכון אוטומטיים כאשר אין לך את הידע או הניסיון בהכנת המנה. התצוגה מראה את ברירת המחדל של זמני הבישול לכל התכניות האוטומטיות.

שם תכנית	
17	עוגה מוכנה
18	פיצה מוכנה
19	תפוחי אדמה מוכנים מסוגים שונים

8.2 תכניות אוטומטיות

1. הפעל את המכשיר.
2. גע ב-. התצוגה מראה  ואת הסמל והמספר של התכנית האוטומטית.
3. גע ב- או ב- כדי לבחור תכנית אוטומטית.
4. גע ב-OK או המתן חמש שניות עד שהמכשיר מתחיל לעבוד באופן אוטומטי.
5. בתום הזמן שהוגדר, נשמע צליל התרעה במשך שתי דקות. הסמל  יבהבו.
6. גע בשדה חיישן כלשהו או פתח את הדלת כדי להפסיק את הצליל.
7. כבה את המכשיר.









8.3 תכניות אוטומטיות עם התחשבות במשקל







- אם תגדיר את המשקל של הבשר, המכשיר מחשב את זמן הצלייה.
1. הפעל את המכשיר.
 2. גע ב-.
 3. גע ב- או ב- כדי להגדיר את תכנית המשקל. התצוגה מראה: את זמן הבישול, סמל המשך , משקל ברירת מחדל, יחידת המדידה (ק"ג, גר')

8.1 תכניות אוטומטיות

שם תכנית	
1	רוסטיבף
2	עגל צלוי
3	טלה צלוי
4	בשר ציד צלוי
5	עוף שלם
6	דג שלם
7	פיצה
8	קיש לוריין
9	טורט לימון
10	עוגת גבינה
11	לחמניות מתוקות
12	לחם כפרי
13	התפתחת בצק
14	תפוח אדמה מוקרם
15	לזניה
16	קנלוני

ליבה. התכנית מסתיימת כאשר המכשיר הוא בטמפרטורת הליבה שנקבעה.

1. הפעל את המכשיר.
2. גע ב-  שוב ושוב עד שהתצוגה מראה .
3. הכנס את חיישן טמפרטורת הליבה. עיין ב"חיישן טמפרטורת הליבה".
4. גע ב-  או ב-  כדי להגדיר את התכנית לחיישן טמפרטורת הליבה. התצוגה מראה את זמן הבישול,  ו- .
5. גע ב-  או שההגדרות ישמרו באופן אוטומטי לאחר 5 שניות.
6. בתום הזמן שהוגדר, נשמע אות קולי במשך שתי דקות.  מהבהב.
7. גע בשדה החיישן או פתח את הדלת כדי להפסיק את הצליל.
8. כבה את המכשיר.

4. גע ב-  או שההגדרות ישמרו באופן אוטומטי לאחר 5 שניות.
5. המכשיר מתחיל לפעול. ניתן לשנות את ערך ברירת המחדל של המשקל עם  או . גע ב- .  בתום הזמן שהוגדר, נשמע אות קולי במשך שתי דקות.  מהבהב.
7. גע בשדה חיישן כלשהו או פתח את הדלת כדי להפסיק את הצליל.
8. כבה את המכשיר.

8.4 תכניות אוטומטיות עם חיישן טמפרטורת הליבה (בדגמים נבחרים)

טמפרטורת הליבה של המזון היא ברירת מחדל והיא קבועה בתכניות עם חיישן טמפרטורת

9. השימוש באביזרים

 **אזהרה!**
עיין בפרקי "בטיחות".

 כאשר אתה מכניס את חיישן טמפרטורת הליבה לשקע, אתה מבטל את ההגדרות עבור פעולות השעון.

9.1 חיישן טמפרטורת ליבה

חיישן טמפרטורת הליבה מודד את הטמפרטורה בתוך המזון. כאשר המזון יגיע לטמפרטורה שהוגדרה לו, התנור יכבה.

יש להגדיר שתי טמפרטורות:

- טמפרטורת התנור (מינימום 120°C),
- טמפרטורת הליבה של המזון.

 **זהירות!**
השתמש רק בחיישן טמפרטורת הליבה המקורי שסופק ובחלקי חילוף מקוריים.

הנחיות להשגת התוצאות הטובות ביותר:

- המרכיבים צריכים להיות בטמפרטורת החדר.
- לא ניתן להשתמש בחיישן טמפרטורת הליבה במזון נוזלי.
- במהלך הבישול, חיישן טמפרטורת הליבה חייב להישאר בתוך המזון והתקע חייב להיות נעוץ בשקע.
- השתמש בהגדרות המומלצות לטמפרטורת הליבה של המזון. עיין בפרק "עצות וטיפים".

קטגוריות מזון: עוף, בשר ודגים

1. הפעל את המכשיר.
2. הכנס את קצה חיישן טמפרטורת הליבה (עם  על הידית) אל מרכז נתח הבשר או הדג. אם אפשר - באזור העבה ביותר. דאג שלפחות 3/4 מאורכו של חיישן טמפרטורת הליבה נמצא בתוך נתח המזון.
3. הכנס את תקע חיישן טמפרטורת הליבה אל תוך השקע הממוקם במסגרת הקדמית של המכשיר.

 התנור מחשב את זמן הבישול המשוער. זמן זה עשוי להשתנות.



כאשר אתה מבשל עם חיישן טמפרטורת הליבה, תוכל לשנות את הטמפרטורה המוצגת בתצוגה. לאחר שתניח את חיישן טמפרטורת הליבה בשקע ותגדיר פעולת תנור וטמפרטורה, התצוגה תראה את טמפרטורת הליבה הנוכחית.

גַע ב- $^{\circ}\text{C}$ » שוב ושוב כדי לראות שלוש טמפרטורות נוספות:

- טמפרטורת הליבה המוגדרת
- טמפרטורת התנור
- הנוכחית
- טמפרטורת הליבה הנוכחית.

כאשר התבשיל מגיע לטמפרטורת הליבה שהוגדרה, ישמע צליל למשך 2 דקות והערך של טמפרטורת הליבה ו- \uparrow יבהבו. המכשיר כבה.

7. גע בשדה חיישן כדי להפסיק את האות הקולי.

8. הוצא את תקע חיישן טמפרטורת הליבה מהשקע והוצא את התבשיל מהמכשיר.

אזהרה!



קיימת סכנת כוויות כאשר חיישן טמפרטורת הליבה מתחמם. היזהר כאשר אתה שולף אותו מהשקע ומוציא אותו מתוך המזון.

קטגוריית מזון: תבשיל קדרה

1. הפעל את המכשיר.
2. הנח מחצית מהמרכיבים בתבנית אפייה.
3. הכנס את קצה חיישן טמפרטורת הליבה בדיוק במרכז התבשיל. חיישן טמפרטורת הליבה צריך להיות מיוצב במקום אחד במהלך האפייה. השתמש באחד הרכיבים המוצקים כדי לייצב אותו. היעזר בשוליים של תבנית האפייה לתמיכה בידית הסיליקון של חיישן טמפרטורת הליבה. יש להקפיד שקצהו של חיישן טמפרטורת הליבה לא יגע בקרקעית של תבנית האפייה.

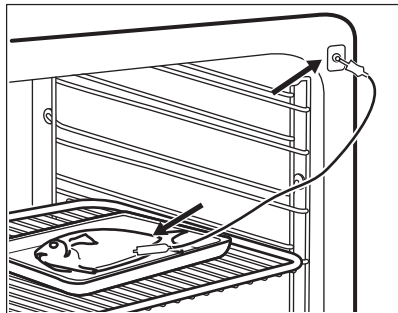
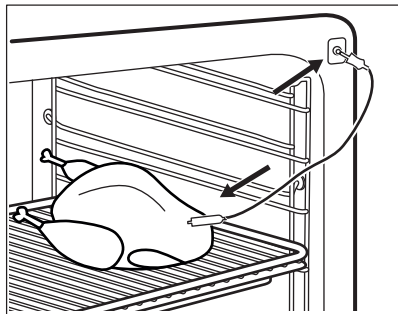

בתצוגה יופיע \uparrow מהבהב וטמפרטורת הליבה המוגדרת כברירת מחדל. הטמפרטורה היא 60°C להפעלה הראשונה, והערך המוגדר האחרון עבור כל הפעלה עוקבת.

4. גע ב- \wedge או \vee כדי להגדיר את טמפרטורת הליבה.

5. גע ב-OK או שההגדרות ישמרו באופן אוטומטי לאחר 5 שניות.



ניתן להגדיר את טמפרטורת הליבה רק כאשר \uparrow מהבהב. אם \uparrow מופיע בתצוגה אך לא מהבהב לפני הגדרת טמפרטורת הליבה, גע ב- $^{\circ}\text{C}$ »-1 או \vee להגדרת ערך חדש.

6. קבע את פעולת התנור ואת הטמפרטורה הרצויה.

התצוגה מראה את טמפרטורת הליבה הנוכחית ואת סמל החימום.

התצוגה מראה את טמפרטורת הליבה הנוכחית ואת סמל החימום. כאשר התבשיל מגיע לטמפרטורת הליבה שהוגדרה, ישמע צליל למשך 2 דקות והערך של טמפרטורת הליבה ו-[⤴] יתבהבו. המכשיר כבה.

9. גע בשדה חיישן כדי להפסיק את האות הקולי.

10. הוצא את תקע חיישן טמפרטורת הליבה מהשקע והוצא את התבשיל מהמכשיר.

אזהרה!

קיימת סכנת כוויות כאשר חיישן טמפרטורת הליבה מתחמם. היזהר כאשר אתה שולף אותו מהשקע ומוציא אותו מתוך המזון.

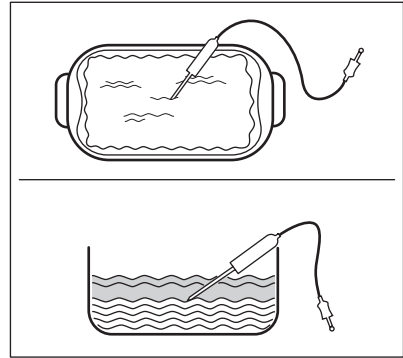

4. כסה את חיישן טמפרטורת הליבה בעזרת המחצית השנייה של המרכיבים.

5. הכנס את תקע חיישן טמפרטורת הליבה אל תוך השקע הממוקם במסגרת הקדמית של המכשיר.

9.2 הכנסת האביזרים

מדף רשת:

דחוף את המדף בין חריצי העזר של תומכי המדף וודא שהרגליים מצביעות כלפי מטה.

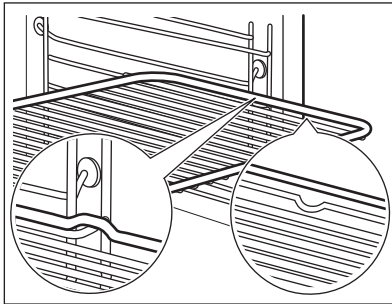

תבנית אפייה/ תבנית עמוקה:

דחף את תבנית האפייה/ התבנית העמוקה בין פסי ההולכה של תומכי המדף.

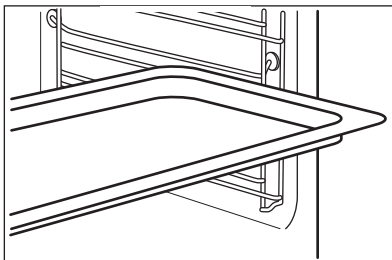

מדף רשת ותבנית אפייה/ תבנית עמוקה יחד:

דחף את תבנית האפייה/ התבנית העמוקה בין פסי ההולכה של תומכי המדף ודחף את מדף הרשת על פסי ההולכה למעלה.

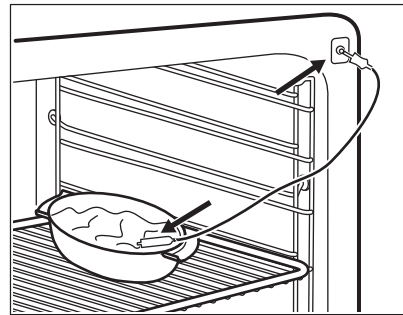

בתצוגה יופיע [⤴] מהבהב וטמפרטורת הליבה המוגדרת כברירת מחדל. הטמפרטורה היא 60°C להפעלה הראשונה, והערך המוגדר האחרון עבור כל הפעלה עוקבת.

6. גע ב-[⤴] או [⤵] כדי להגדיר את טמפרטורת הליבה.

7. גע ב- OK או שההגדרות ישמרו באופן אוטומטי לאחר 5 שניות.

ניתן להגדיר את טמפרטורת הליבה רק כאשר [⤴] מהבהב. אם [⤴] מופיע בתצוגה אך לא מהבהב לפני הגדרת טמפרטורת הליבה, גע ב- [⤵] או [⤴] °C להגדרת ערך חדש.



8. קבע את פעולת התנור ואת הטמפרטורה הרצויה.

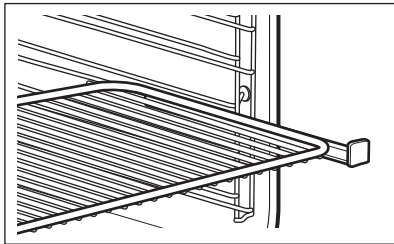

תבנית עמוקה:

הנח את התבנית העמוקה על המסילות הטלסקופיות.

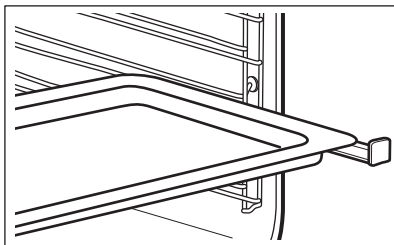

מדף הרשת ותבנית הצלייה העמוקה ביחד:

הנח את מדף הרשת ואת התבנית העמוקה יחד על המסילות הטלסקופיות.

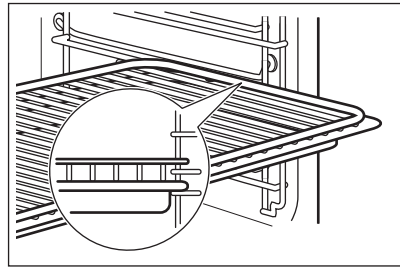
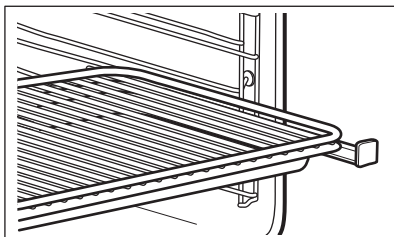

חריצים קטנים בחלק העליון מיועדים להגביר את הבטיחות. החריצים גם משמשים הגנה ממשכה עד הסוף. השפה הגבוהה סביב המדף מונעת מכלי בישול להחליק מעל המדף וליפול.

9.3 מסילות טלסקופיות - הכנסת האביזרים

באמצעות המסילות הטלסקופיות ניתן לשים ולהסיר את המדפים בקלות רבה יותר.



זהירות!

אין לנקות את המסילות הטלסקופיות במדיח הכלים. אין לשמן את המסילות הטלסקופיות.



זהירות!

דא שאתה דוחף את המסילות הטלסקופיות באופן מלא לתוך התנור לפני שאתה סוגר את דלת התנור.

מדף רשת:

הנח את מדף הרשת על המסילות הטלסקופיות, כך שהרגליות פונות כלפי מטה.





המסגרת הגבוהה שמסביב למדף הרשת היא אמצעי מיוחד למניעת החלקה של כלי בישול.

10. פעולות נוספות

10.1 שימוש בפאשרות 'התוכנית המועדפת עלי'

השתמש בפאשרות הזו כדי לשמור את הגדרות הטמפרטורה והזמן המועדפות שלך עבור פעולות או תוכניות של התנור.

1. הגדר את הטמפרטורה והזמן לפעולה או תכנית של התנור.
 2. גע והחזק את  ברציפות למשך יותר מ-3 שניות. יישמע אות קולי.
 3. כבה את המכשיר.
- **להפעלת פעולה זו** גע ב-  המכשיר מפעיל את התכנית המועדפת עליך.

האפשרות 'נעילת פעולות' מונעת שינוי בשוגג של פעולת התנור.

1. להפעלת הפעולה, הפעל את התנור.
 2. הפעל פעולת תנור או הגדרה.
 3. גע ב- \ominus ו- ∇ במקביל ובריציפות למשך 2 שניות.
- יישמע צליל התרעה.
המנעול נדלק בתצוגה.
כדי לבטל את 'נעילת פעולות', חזור על שלב 3.

אם פעולת הפירולויזה מתבצעת, הדלת נעולה. הודעה נדלקת בתצוגה כשנוגעים בשדה חיישן.

ניתן לכבות את התנור כאשר 'נעילת פעולות' פועלת. כאשר אתה מכבה את התנור, 'נעילת פעולות' מפסיקה לפעול.

10.4 השימוש בתפריט ההגדרות

תפריט ההגדרות מאפשר להפעיל או לבטל פעולות בתפריט הראשי. התצוגה מראה SET ואת מספר ההגדרה.

כאשר האפשרות פועלת, ניתן לשנות את הזמן והטמפרטורה.

- **לכיבוי פעולה זו** גע ב- \ominus . המכשיר מפסיק את התכנית המועדפת עליך.

10.2 שימוש בנעילה מפני ילדים

האפשרות 'נעילה מפני ילדים' מונעת הפעלה של התנור בשוגג.

אם פעולת הפירולויזה פועלת, הדלת נעולה. הודעה נדלקת בתצוגה כשלוחצים על שדה חיישן.

1. ניתן להפעיל פעולה זו כאשר התנור כבוי. אל תגדיר פעולת חימום.
 2. לחץ לחיצה ממושכת על \ominus למשך 3 שניות.
 3. לחץ לחיצה ממושכת על \ominus ועל ∇ בו זמנית למשך 2 שניות. יישמע צליל.
- התצוגה מראה SAFE. הדלת נעולה.
כדי לבטל את פעולת 'נעילה מפני ילדים', חזור על שלב 3.

10.3 שימוש ב-'נעילת פעולות'

ניתן להפעיל את הפעולה רק כאשר התנור מופעל.

ערך להגדרה	תיאור	
הפעלה / כיבוי	SET+GO	1
הפעלה / כיבוי	מחווון חום שירוי	2
הפעלה / כיבוי	תזכורת לניקוי	3
לחיצה / צפצוף / כבוי	צליל בקרה ⁽¹⁾	4
הפעלה / כיבוי	צליל שגיא	5
קוד הפעלה: 2468	מצב הדגמה	6
-	תפריט שירות	7
כן / לא	שחזור הגדרות	8

⁽¹⁾ לא ניתן לבטל את הצליל של שדה החיישן ON / OFF.

2. לחץ על \wedge או על ∇ לבחירת ההגדרה.
3. לחץ על OK.

1. לחץ לחיצה ממושכת על \square למשך 3 שניות.
- התצוגה מראה SET1 ו-"1" מהבהב.

10.6 בהירות התצוגה

ישנם שני מצבים של בהירות תצוגה:

- בהירות לילה - כאשר המכשיר כבוי, הבהירות התצוגה נמוכה בין השעות 22:00-6:00.
- בהירות יום:
 - כאשר המכשיר פועל.
 - אם נוגעים בשדה חיישן במהלך בהירות לילה (מלבד ON / OFF), התצוגה תחזור למצב בהירות יום למשך 10 שניות.
 - אם המכשיר כבוי ואתה מכוון את הטיימר. כאשר נגמרת פעולת הטיימר, התצוגה חוזרת לבהירות לילה.

10.7 מאוורר קירור

כאשר התנור פועל, מאוורר הקירור נכנס אוטומטית לפעולה כדי לשמור על קרירות משטחי התנור. אם תכבה את התנור, המאוורר יכול להמשיך לפעול עד להתקררות התנור.

מספקות לך את ההגדרות הסטנדרטיות לטמפרטורה, זמן בישול ומפלס המדפים. אם אינך מצליח למצוא את ההגדרות המומלצות למתכון מסוים, חפש את ההגדרות למתכון דומה.

11.2 הצד הפנימי של הדלת

בצד הפנימי של הדלת תוכלו למצוא:

- את המספרים של מפלסי המדפים.
- מידע אודות פעולות התנור, מפלסי המדפים המומלצים והטמפרטורות המומלצות למאכלים מסוגים שונים.

12.1 הערות לגבי ניקוי

נקה את חזית התנור בעזרת מטלית רכה ותמיסה של מים פושרים וחומר ניקוי עדין.

4. לחץ על \wedge או על \vee לשינוי ערך ההגדרה.

5. לחץ על OK.

כדי לצאת מהתפריט 'הגדרות', לחץ על $\text{\textcircled{1}}$ או לחץ לחיצה ארוכה על \square .

10.5 כיבוי אוטומטי

משיקולי בטיחות המכשיר נכבה באופן אוטומטי לאחר זמן מה אם פועלת אחת מאפשרויות התנור ואינך משנה הגדרות כלשהן.

טמפרטורה (°C)	זמן כיבוי (שע')
115 - 30	12.5
195 - 120	8.5
245 - 200	5.5
250 - מינימום	1.5

לאחר הכיבוי האוטומטי, גע בכל שדה חיישן כדי להפעיל את המכשיר בשנית.

הכיבוי האוטומטי לא פועל עם האפשרויות: חיישן טמפרטורת ליבה, Light, בישול אטי, משך, סיום, והשהיה.



11. עצות וטיפים

אזהרה!
עיין בפרקי "בטיחות".



הטמפרטורה וזמני האפייה בטבלאות הם לצורכי הנחיה בלבד. הם תלויים במתכונים ובאיכותם וכמותם של הרכיבים שבשימוש.



11.1 המלצות בישול

האפייה או הצלייה בתנור החדש עשויה להיות שונה מבתנור הקודם. הטבלאות שלמטה

12. שמירה וניקוי

אזהרה!
עיין בפרקי "בטיחות".



12.3 פירוליה

זהירות!

הסר את כל האביזרים והוצא את תומכי המדפים.



תהליך הניקוי הפירוליטי אינו יכול להתחיל:

- אם לא הסרת את תקע חיישן טמפרטורת הליבה מהשקע. בדגמים מסוימים, התצוגה מראה "C2" כאשר שגיאה זו מתרחשת.
- אם לא סגרת לגמרי את דלת התנור. בדגמים מסוימים, התצוגה מראה "C3" כאשר שגיאה זו מתרחשת.



זהירות!

אם מותקנים מכשירים נוספים באותו ארון, אל תפעיל אותם בעת ובעונה אחת עם הפעולה 'פירוליה'. הדבר עלול לגרום נזק לתנור.



במהלך הניקוי הפירוליטי הדלת נעולה. הסמל  והפסים של מחוון החום מופיעים, עד שנעילת הדלת מבוטלת. נעילת הדלת מבוטלת כאשר הטמפרטורה בתוך התנור נמוכה מתנאי הבטיחות והניקוי הפירוליטי מסתיים.

במהלך הניקוי הפירוליטי התאורה כבויה.

1. הסר ידנית את הלכלוך הקשה ביותר.
2. נקה את הצד הפנימי של הדלת במים חמים, כך שהשאיריות לא יישרפו מהאוויר החם.
3. הפעל את התנור.
4. הגדר את הפעולה 'פירוליה'. עיין ב-"פעולות התנור".
5. לחץ על OK.
6. לחץ על  או על  כדי להגדיר את משך הליך הניקוי:

תיאור	אפשרות
1 h לדרגה של נמוכה של לכלוך	1
1 30 min h לדרגה רגילה של לכלוך	2

לניקוי משטחי מתכת, השתמש בחומר ניקוי ייעודי.

נקה את פנים התנור לאחר כל שימוש. הצטברות שומן או שאריות מזון אחרות עלולים לגרום לשריפה. הסיכון אף גבוה יותר עבור תבנית הצלייה.

נקה את כל האביזרים אחרי כל שימוש והנח להם להתייבש. השתמש במטלית רכה, מים חמים וחומר ניקוי.

נקה כללוך קשה להסרה בעזרת חומרים מיוחדים לניקוי תנורים.

אם ישנם עזרים שאינם נדבקים, אל תנקה אותם בעזרת חומרים שוחקים או פריטים מחודדים ואל תכניס אותם למדיח כלים. הדבר עלול לגרום נזק לציפוי הטפלון. נגב את הלחות מחלק התנור לאחר כל שימוש.

12.2 הסרת תומכי הרשתות

כדי לנקות את התנור, הסר את תומכי המדפים.

זהירות!

היזהר בעת הוצאת תומכי הרשתות.



1. משוך את חלקו הקדמי של תומך הרשתות מדופן התנור.

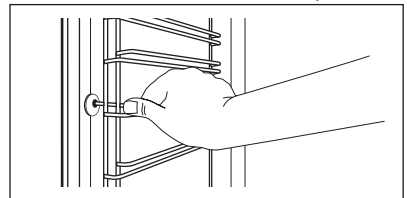

2. משוך את חלקו האחורי של תומך הרשתות מדופן התנור, והסר אותו.

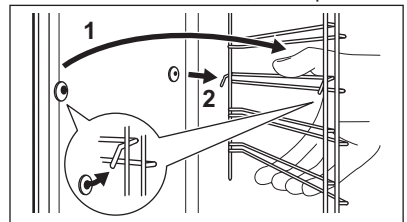

התקן את האביזרים שהוסרו בסדר פעולות הפוך.

סיכות החזקה על המסילות הטלסקופיות צריכות להצביע כלפי החזית.



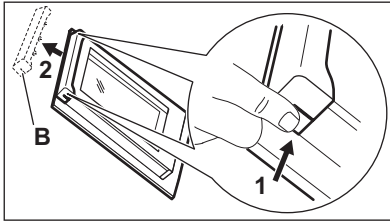

7. משוך את עיטור הדלת אל החלק הקדמי והסר אותו.
8. אחוז בפנלי הזכוכית של הדלת מהקצה העליון שלהם, אחד אחרי השני, ומשוך אותם למעלה ומחוץ למובילים.

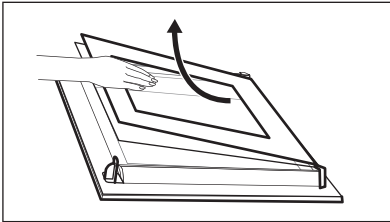

9. נקה את לוח הזכוכית בעזרת מים וסבון. נגב בזיהירות את לוח הזכוכית. לאחר שהניקוי יסתיים, בצע את השלבים שלעיל בסדר הפוך. התקן תחילה את הלוח הקטן, ולאחר מכן את הלוח הגדול יותר ואת הדלת.

אזהרה!



ודא שלוחות הזכוכית מוכנסים למקומם כהלכה, אחרת שטח הפנים של הדלת עלול להתחמם חימום-יתר.

הקפד להחזיר את לוחות הזכוכית (C, B ו-A) למקומם בסדר הנכון. ראשית, הכנס את לוח C, שיש לו הדפסה של ריבוע בצד שמאל והדפסה של משולש בצד ימין. שים לב שאותם הסימנים מוטבעים גם על מסגרת הדלת. סימן המשולש שעל הזכוכית צריך להתאים למשולש שעל מסגרת הדלת וסימן הריבוע צריך להתאים לריבוע. לאחר מכן - הכנס את שני לוחות הזכוכית האחרים.

3	h 3 לדרגה גבוהה של לכלוך
---	--------------------------

ניתן להשתמש בפעולה 'סיום' כדי להשהות את התחלת הליך הניקוי. לחץ על OK לאישור. 7.

12.4 תזכורת ניקוי

כדי להזכיר לך שדרוש ניקוי פירולטי, סמל תזכורת הניקוי מבהבה בתצוגה לאחר כל כיבוי של המכשיר למשך 10 שניות.

התזכורת לניקוי כבה:



- לאחר סיום הניקוי הפירולטי.
- כאשר אתה מכבה אותו בהגדרות הבסיסיות. עיין ב-"שימוש בתפריט ההגדרות".

12.5 הסרה והתקנה של הדלת

ניתן להסיר את הדלת ואת לוח הזכוכית הפנימי לצורכי ניקוי. מספר לוחות זכוכית שונה עבור דגמים שונים.

אזהרה!



הדלת כבדה.

1. פתח את הדלת עד הסוף.
2. לחץ עד הסוף את מנופי התפיסה (A) שבשני צירי הדלת.

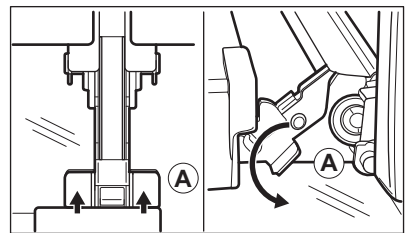

3. סגור את דלת התנור עד למצב הפתיחה הראשון (בזווית של כ-70°).
4. אחוז בדלת משני צידיה בשתי הידיים, ומשוך אותה בזווית כלפי מעלה כדי להסיר אותה מהתנור.
5. הנח את הדלת כשהחלק החיצוני כלפי מטה על מטלית רכה על גבי משטח יציב.
6. אחוז את עיטור הדלת (B) שבחלקה העליון של הדלת, משני הצדדים, ודחוף פנימה כדי לשחרר את אטם התפס.

2. נקה את מכסה הזכוכית.
3. החלף את הנורה בנורה מתאימה העמידה בפני חום של 300°C .
4. חבר את מכסה הזכוכית.

נורת הצד

1. הסר את תמיכת המדף השמאלית כדי לאפשר גישה לנורה.
2. שלוף את מכסה הזכוכית באמצעות חפץ צר וקשה (למשל כפית).

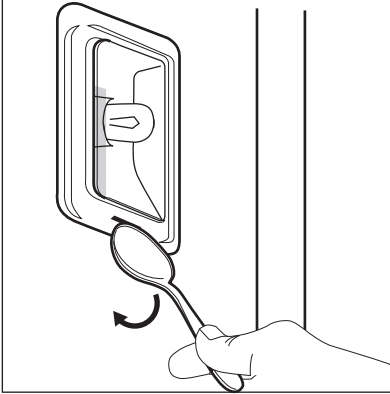

3. נקה את מכסה הזכוכית.
4. החלף את הנורה בנורה מתאימה העמידה בפני חום של 300°C .
5. חבר את מכסה הזכוכית.
6. התקן את תמיכת הרשתות משמאל.

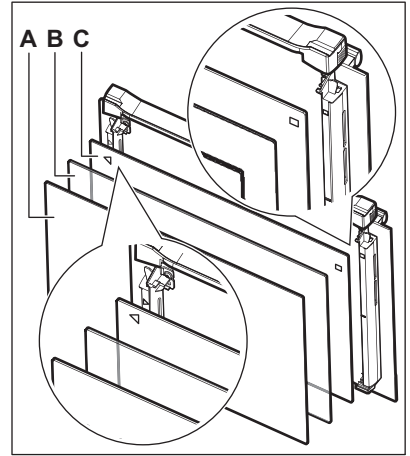

12.6 החלפת הנורה

אזהרה!
סכנת התחשמלות!
הנורה עלולה להיות חמה.

1. כבה את התנור.
- המתן עד שהמים יתקררו.
2. נתק את התנור מהשקע.
3. הנח בד על גבי תחתית השקע בתנור.

הנורה העליונה

1. סובב את מכסה הזכוכית של הנורה כדי להסירו.

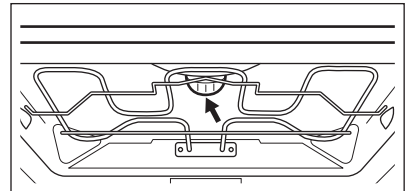

13. איתור תקלות

אזהרה!
עיין בפרקי "בטיחות".

13.1 מה לעשות אם...

בעיה	סיבה אפשרית	תיקון
לא ניתן להפעיל את התנור או להשתמש בו.	התנור לא מחובר לאספקת החשמל או שהוא מחובר בצורה שגויה.	בדוק אם התנור מחובר כהלכה לרשת החשמל (עיין בתרשים החיבורים אם הוא ברשותך).
התנור אינו מתחמם.	התנור כבוי.	הפעל את התנור.
התנור אינו מתחמם.	השעון אינו מכוון.	כוון את השעון.
התנור אינו מתחמם.	ההגדרות הדרושות טרם נקבעו.	ודא כי ההגדרות נכונות.
התנור אינו מתחמם.	מנגנון הכיבוי האוטומטי מופעל.	עיין בפרק "כיבוי אוטומטי".
התנור אינו מתחמם.	כעת נעילה מפני ילדים פועלת.	עיין בפרק "שימוש בנעילה מפני ילדים".
התנור אינו מתחמם.	הנתיך קופץ.	בדוק שהנתיך הוא הסיבה לתקלה. אם הנתיך קופץ שוב ושוב, צור קשר עם חשמלאי מוסמך.
הנורה אינה פועלת.	הנורה פגומה.	החלף את הנורה.
התצוגה לא מראה את הזמן במצב כבוי.	התצוגה כבויה.	גע ב-  ו-  בו-זמנית כדי להפעיל שוב את התצוגה.
חיישן טמפרטורת הליבה לא פועל.	תקע חיישן טמפרטורת הליבה לא מונח היטב בתוך השקע.	הכנס את תקע חיישן טמפרטורת הליבה עמוק ככל האפשר בתוך השקע.
בישול המאכלים אורך זמן רב מדי או שהכנתם מהירה מדי.	הטמפרטורה נמוכה מדי או גבוהה מדי.	כוונן את הטמפרטורה לפי הצורך. פעל בהתאם לעצות שבמדריך למשתמש.
קיטור ומים מצטברים על המנות ובחלל התנור.	השארית המנה בתנור זמן רב מדי.	אין להשאיר מנות בתנור למשך יותר מ-15-20 דקות לאחר גמר הבישול.
התצוגה מראה "C2".	אתה רוצה להתחיל את פעולת הפירולויזה או ההפשרה, אך לא הסרת את תקע חיישן טמפרטורת הליבה מהשקע.	הסר את תקע חיישן טמפרטורת הליבה מהשקע.
התצוגה מראה "C3".	פעולת הניקוי לא פועלת. לא סגרת לגמרי את הדלת, או שמנעול הדלת פגום.	סגור היטב את הדלת.

ביעה	סיבה אפשרית	תיקון
התצוגה מראה "F102".	<ul style="list-style-type: none"> לא סגרת לגמרי את הדלת. התקן נעילת הדלת פגום. 	<ul style="list-style-type: none"> סגור היטב את הדלת. כבה את התנור באמצעות הנתיך המתאים בקופסת הנתיכים או במפסק הבטיחות שבתיבת הנתיכים והפעל אותו שוב. אם התצוגה מראה שוב "F102", פנה למחלקת שירות הלקוחות.
התצוגה מראה קוד שגיאה שאינו מופיע בטבלה הזו.	ישנה תקלה חשמלית.	<ul style="list-style-type: none"> כבה את התנור באמצעות הנתיך המתאים בקופסת הנתיכים או במפסק הבטיחות שבתיבת הנתיכים והפעל אותו שוב. אם התצוגה מראה שוב את קוד השגיאה, פנה למחלקת שירות הלקוחות.
המכשיר פועל ואינו מתחמם. המאוורר אינו פועל. התצוגה מראה "Demo".	מצב ההדגמה מופעל.	עיין ב-"שימוש בתפריט ההגדרות" בפרק "פעולות נוספות".

13.2 נתוני שירות

אם אינך מצליח לפתור את הבעיה בעצמך, צור קשר עם המפיץ או עם מרכז שירות מוסמך. הנתונים הדרושים למרכז השירות מופיעים על לוחית הדירוג. לוחית הדירוג נמצאת במסגרת

הקדמית של חלל התנור. אל תסיר את לוחית הדירוג מחלל התנור.

אנו ממליצים לרשום את הנתונים גם כאן:
דגם (MOD.)
מספר מוצר (PNC)
מספר סידורי (S.N.)

14. יעילות אנרגיה

14.1 חסכון בחשמל

של אטם הדלת והקפד לוודא שהוא מקובע היטב למקומו.

השתמש בתבניות מתכת כדי לשפר את החיסכון באנרגיה.

כאשר הדבר אפשרי, הנח את המזון בתוך התנור מבלי לחמם את התנור מראש.

כאשר זמן הבישול ארוך יותר מ-30 דקות, הפחת את טמפרטורת התנור למינימום כאשר נותרו 3-10 דקות עד לסיום הבישול, בהתאם

התנור כולל תכונות שמסייעות לך לחסוך באנרגיה בבישול היומיומי.



עצות כלליות

ודא שדלת התנור סגורה היטב כאשר התנור פועל. אין לפתוח את דלת המכשיר לעיתים תכופות מדי במהלך הבישול. שמור על הנקיון

על הארוחה חמה. התצוגה מראה את מחוון החום השירי או את הטמפרטורה.

בישול עם נורה כבויה



כבה את הנורה במהלך הבישול. הפעל אותה רק כאשר אתה זקוק לה.

אפייה לחה עם מאוורר

הפעולה מיועדת לחיסכון בצריכת האנרגיה במהלך הבישול.

בעת שימוש בפעולה אפייה לחה עם מאוורר, הנורה תכבה אוטומטית לאחר 30 שניות. ניתן להפעיל את הנורה מחדש, אך פעולה זו תפחית את החיסכון הצפוי באנרגיה.

כיבוי התצוגה

ניתן לכבות את התצוגה. לחץ לחיצה ממושכת על  ועל  בעת ובעונה אחת. כדי להפעיל אותה שוב, חזור על שלב זה.

למשך הבישול. החום השירי בתוך התנור ימשיך לבשל.

השתמש בחום השירי כדי לחמם מנות נוספות.

כשאתה מכין יותר ממנה אחת באותו היום, דאג שההפסקות באפייה יהיו קצרות ככל האפשר.

בישול עם מאוורר

במידת האפשר, השתמש בפעולות הבישול עם המאוורר כדי לחסוך באנרגיה.

חום שירי

אם מופעלת תכנית עם בחירת 'משך' או 'שעת סיום' וזמן הבישול ארוך יותר מ-30 דקות, גופי החימום כבים באופן אוטומטי לפני תום הזמן, בחלק מפעולות התנור.

הנורה והמאוורר ימשיכו לפעול

שמירת חום המזון

בחר בהגדרת הטמפרטורה הנמוכה ביותר האפשרית כדי להשתמש בחום השירי ולשמור

15. הגנת הסביבה

מחזר את החומרים הנושאים את הסמל .

השלך את חומרי האריזה למכלי מחזור מתאימים. סייע להגן על הסביבה ולשמור על הבריאות ותרום למחזור פסולת ממכשירים חשמליים ואלקטרוניים. אל תשליך מכשירים

הנושאים את הסמל  לפסולת הביתית. החזר את המוצר למתקן המחזור במקום מגוריך או פנה לרשות העירונית שלך.

www.aeg.com/shop



867343811-A-522017



AEG