

▶ FFB52600ZW
FFB52600ZM

הוראות שימוש HE
מדיח כלים

USER MANUAL

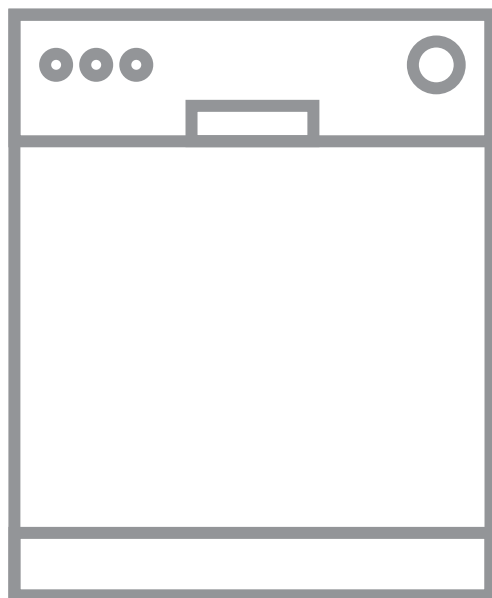

AEG

תוכן

2	1. מידע על בטיחות.....
4	2. הוראות בטיחות.....
5	3. תיאור המוצר.....
6	4. לוח הבקרה.....
7	5. תכניות.....
8	6. הגדרות.....
10	7. אפשרויות.....
11	8. הכנה לשימוש ראשון.....
12	9. שימוש יומיומי.....
14	10. עצות וטיפים.....
15	11. שמירה וניקוי.....
16	12. איתור תקלות.....
20	13. נתונים טכניים.....

לתוצאות מושלמות

תודה על שבחרת במוצר זה של AEG. יצרנו אותו כדי להעניק לך ביצועים מושלמים למשך שנים רבות, עם טכנולוגיות חדשניות שמסייעות להקל על החיים - תכונות שלא תוכל למצוא במכשירים רגילים. אנא הקדש מספר דקות לקריאה, כדי למצות את המיטב שהמוצר יכול לספק.

בקר באתר האינטרנט שלנו כדי:

לקבלת עצות הנוגעות לשימוש, עלונים, עזרה בפתרון בעיות ומידע לגבי שירות: www.aeg.com/webselfservice



לרשום את המוצר שרכשת כדי לקבל שירות טוב עוד יותר: www.registeraeg.com



לרכוש אביזרים, חלקים מתכלים וחלפים מקוריים עבור המכשיר שברשותך: www.aeg.com/shop



שירות לקוחות

השתמש תמיד בחלקי חילוף מקוריים. בעת הפנייה למרכז השירות המורשה, ודא כי ברשותך הנתונים הבאים: הדגם, מספר המוצר (PNC), המספר הסידורי. ניתן למצוא את המידע על לוחית הדירוג.

⚠ אזהרה / זהירות - נתוני בטיחות

ⓘ מידע כללי ועצות

📄 מידע סביבתי

התנאים עשויים להשתנות ללא הודעה

1. ⚠ מידע על בטיחות

לפני ההתקנה והשימוש במכשיר, קרא בעיון את ההוראות המצורפות. היצרן אינו אחראי לכל פציעה או נזק שייגרמו

כתוצאה מהתקנה לא נכונה או משימוש לא נכון. שמור תמיד את ההוראות במקום בטוח ונגיש, לשימוש עתידי.

1.1 בטיחות ילדים ואנשים מוגבלים

- השימוש במכשיר זה מותר לילדים מגיל 8 ומעלה ולאנשים בעלי מוגבלות גופנית, חושית או שכלית או לאנשים חסרי ניסיון וידע, אם הדבר נעשה תחת פיקוח או אם ניתנה להם הדרכה לגבי שימוש בטוח במכשיר, ובתנאי שהם מבינים את הסיכונים הקשורים לשימוש.
- אין להתיר לילדים לשחק במכשיר.
- הרחק את כל חומרי הניקוי מהישג ידם של ילדים.
- הרחק ילדים ובעלי חיים מהמכונה כאשר הדלת פתוחה.
- אין לאפשר לילדים לבצע פעולות ניקוי ותחזוקת משתמש במכשיר ללא השגחה.

1.2 בטיחות כללית

- מכשיר זה נועד לשימוש ביתי ולשימושים דומים כגון:
 - בתי חווה ומשק; מטבחונים לעובדים בחנויות, במשרדים ובסביבות עבודה אחרות;
 - ללקוחות בבתי מלון, אכסניות, חדרי אירוח וסביבות מגורים מסוגים אחרים.
- אין לבצע כל שינוי במפרט הטכני של המכונה.
- לחץ המים בהפעלה (מינימום ומקסימום) צריך להיות בטווח שבין 0.5 (0.05) / 8 (0.8) אטמ' (Mpa)
- אל תעבור מגבלת המקום של 13 ערכות כלי אוכל.
- אם כבל אספקת המתח פגום, החלפתו חייבת להתבצע על ידי היצרן, נציג מטעם מרכז השירות המורשה, או גורם מוסמך דומה, כדי למנוע סכנה.
- שים את הסכו"ם בסל הסכו"ם כשהלהבים החדים מופנים כלפי מטה, או הנח אותם בשכיבה במגירת הסכו"ם כשהלהבים החדים מופנים ממך והלאה.
- אל תשאיר את דלת המכשיר פתוחה ללא השגחה, כדי שלא ידרכו עליו בטעות.
- לפני כל פעולת תחזוקה, כבה את המכשיר ונתק את תקע החשמל מן השקע.
- אין להשתמש בתרסיסי מים בלחץ גבוה ו/או בקיטור לניקוי המכונה.

- אם קיימים פתחי אוורור בבסיס המכשיר, אסור לחסום או לכסות אותם, באמצעות שטיח למשל.
- יש לחבר את המכונה לרשת המים בעזרת ערכת הצינורות החדשה שסופקה איתה. אסור לעשות שימוש חוזר בערכות הישנות.

2. הוראות בטיחות

2.1 התקנה

להשתמש בנתיך 13 אמפר
ASTA (BS 1362).

אזהרה!



התקנת המכשיר תיעשה רק על ידי אדם מוסמך.

2.3 חיבור למקור מים

- אל תגרום נזק לצינורות המים.
- כשאתה עומד לחבר צינורות חדשים, או צינורות שלא היו בשימוש זמן רב, או לאחר ביצוע תיקונים או התקנות של מכשירים חדשים (מונה מים וכו'), פתח את המים דרך הצינורות והנח להם לזרום עד שייצאו נקיים וצלולים.
- ודא שאין שום דליפות מים נראות לעין במהלך השימוש הראשון במכשיר או לאחר השימוש הראשון בו.
- לצינור כניסת המים יש שסתום בטיחות ומעטפת עם כבל חשמל פנימי.

- סלק את כל חלקי האריזה.
- אין להתקין מכונה שניזוקה או להשתמש בה.
- אין להתקין את המכשיר או להשתמש בו בסביבה שבה הטמפרטורה נמוכה מ-0°C.
- פעל על פי הוראות ההתקנה שסופקו עם המכונה.
- הזיהר תמיד בעת הזנת המכונה, שכן היא כבדה. השתמש תמיד בכפפות בטיחות ובנעליים סגורות.

2.2 חיבור לחשמל

אזהרה!



קיימת סכנת שריפה והתחשמלות.

- יש להאריק את המכשיר.
- ודא כי הפרמטרים שמופיעים על לוחית הדירוג תואמים לדירוגים החשמליים של רשת החשמל הביתית.
- הקפידו תמיד להשתמש בשקע מונע התחשמלות שהותקן כהלכה.
- אל תשתמש במתאמים מפצלים או בכבלים מאריכים.
- הזיהר שלא לגרום נזק לכבל המתח ולתקע החשמל. אם יש צורך להחליף את כבל החשמל של המכשיר, הדבר חייב להתבצע על ידי מרכז השירות המורשה שלנו.
- חבר את תקע החשמל לשקע חשמל בסיום ההתקנה בלבד. ודא שקיימת גישה לתקע החשמלי לאחר ההתקנה.
- אין למשוך בכבל המתח כדי לנתק את המכשיר מהחשמל. הקפידו תמיד למשוך את התקע.
- מכשיר זה עומד בהוראות הבאות של המועצה האירופאית.
- בריטניה ואירלנד בלבד. במכונה זו מותקן תקע חשמלי של 13 אמפר. אם יש צורך להחליף את הנתיך בתקע החשמל, יש

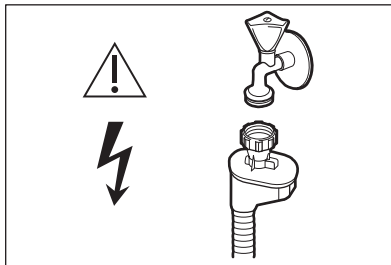

אזהרה!

מתח מסוכן.



- אם צינור הזנת המים נפגם, סגור באופן מיידי את ברוז המים. פנה למרכז השירות המורשה כדי להחליף את צינור כניסת המים.
- ### 2.4 שימוש
- אין לשבת או לעמוד על הדלת הפתוחה.
 - חומרי ניקוי למדיח כלים הם מסוכנים. ציית להוראות הבטיחות שעל גבי אריזת חומרי הכביסה.
 - אין לשתות את המים שבמכשיר או לשחק בהם.

2.5 סילוק

אזהרה!



קיימת סכנה לפציעה או חנק.

- נתק את המכשיר מאספקת החשמל.
- חתוך את כבל המתח והשלך אותו לאשפה.
- הסר את מנעול הדלת כדי למנוע מילדים וחיות מחמד להינעל בתוך המכשיר.

- אין להוציא את הכלים מהמכשיר עד שהתכנית מסתיימת. עלול להישאר מעט חומר ניקוי על הכלים.
- המכשיר עלול לשחרר אדים חמים אם פותחים את הדלת בזמן שהתכנית פועלת.
- אין להכניס למכשיר או להניח בקרבתו מוצרים או פריטים דליקים הספוגים בחומרים דליקים.

3. תיאור המוצר

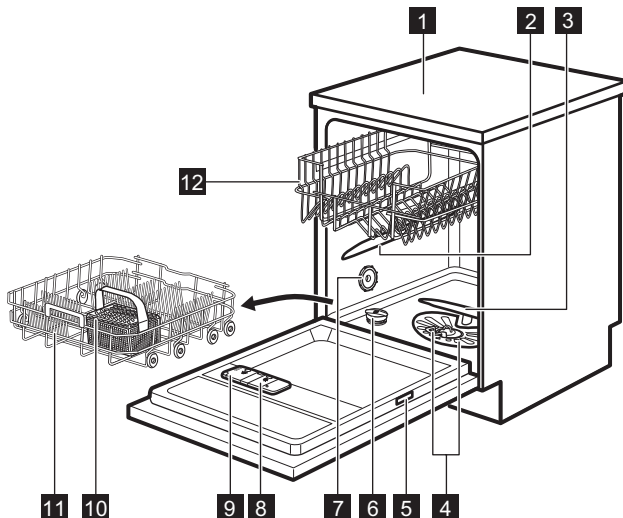

- | | | | |
|---|------------------|----|------------------|
| 1 | משטח עבודה | 2 | זרוע התזה עליונה |
| 3 | זרוע התזה תחתונה | 4 | מסננים |
| 5 | טבלת דירוג | 6 | מיכל מלח |
| 7 | פתח אוורור | 8 | מיכל לנוזל הברקה |
| | | 9 | מיכל לחומר ניקוי |
| | | 10 | סל סכו"ם |
| | | 11 | מדף תחתון |
| | | 12 | מדף עליון |

4. לוח הבקרה

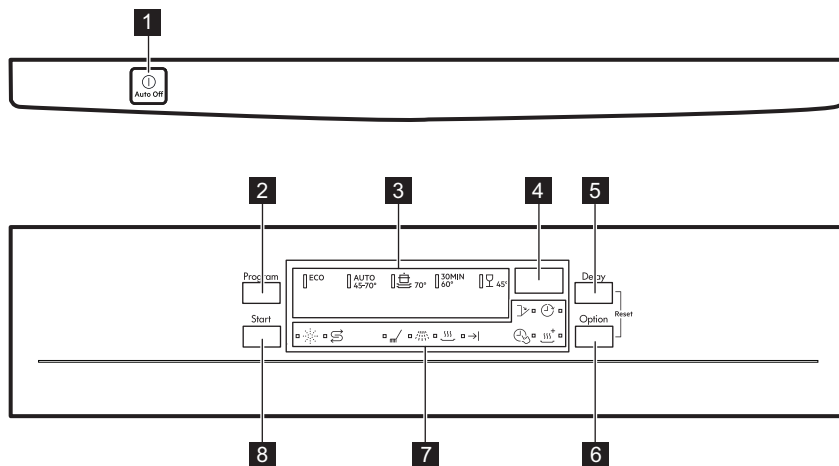

6 הלחצן Option

7 מחוונים

8 הלחצן Start

1 לחצן הפעלה/כיבוי

2 הלחצן Program



3 מחווני התכניות

4 תצוגה



5 הלחצן Delay

4.1 מחוונים

מחווון	תיאור
	שלב ההדחה. הוא נדלק כאשר שלב ההדחה פועל.
	שלב השטיפה. הוא נדלק כאשר שלב השטיפה פועל.
	שלב הייבוש. הוא נדלק כאשר שלב הייבוש פועל.
	מחווון הסיום.
	מחווון TimeSaver.
	מחווון XtraDry.
	מחווון עזר השטיפה. הוא תמיד כבוי בזמן שהתכנית פועלת.
	מחווון המלח. הוא תמיד כבוי בזמן שהתכנית פועלת.

מחונן	תיאור
	מחונן Delay.
	מחונן הדלת. הוא נדלק כאשר דלת המכשיר פתוחה או שאינה סגורה כהלכה.

5. תכניות

תכנית	מידת הלכלוך סוג הכלים	שלבי התכנית	אפשרויות
ECO (1)	<ul style="list-style-type: none"> לכלוך רגיל כלי חרסינה וסכו"ם 	<ul style="list-style-type: none"> הדחה מקדימה הדחה מ-50°C שטיפות ייבוש 	<ul style="list-style-type: none"> TimeSaver XtraDry
AUTO (2)	<ul style="list-style-type: none"> הכול כלי חרסינה, סכו"ם, סירים ומחבתות 	<ul style="list-style-type: none"> הדחה מקדימה הדחה מ-45°C עד 70°C שטיפות ייבוש 	<ul style="list-style-type: none"> XtraDry
	<ul style="list-style-type: none"> לכלוך רב כלי חרסינה, סכו"ם, סירים ומחבתות 	<ul style="list-style-type: none"> הדחה מקדימה הדחה מ-70°C שטיפות ייבוש 	<ul style="list-style-type: none"> TimeSaver XtraDry
30MIN (3)	<ul style="list-style-type: none"> לכלוך טרי כלי חרסינה וסכו"ם 	<ul style="list-style-type: none"> הדחה מ-60°C או 65°C שטיפות 	<ul style="list-style-type: none"> XtraDry
	<ul style="list-style-type: none"> לכלוך רגיל או מועט כלי חרסינה וזכוכית עדינים 	<ul style="list-style-type: none"> הדחה מ-45°C שטיפות ייבוש 	<ul style="list-style-type: none"> XtraDry

(1) תכנית זו מאפשרת את צריכת המים והאנרגיה היעילה ביותר עבור כלי חרסינה וסכו"ם המכוסים לכלוך רגיל. (זוהי התכנית הסטנדרטית עבור מכוני בדיקה).

(2) המכשיר חש במידת הלכלוך ובכמות הפריטים במדפים. הוא מתאים באופן אוטומטי את הטמפרטורה ואת כמות המים, את צריכת האנרגיה ואת משך התכנית.

(3) התכנית הזו מאפשרת לנקות כלים המכוסים לכלוך טרי. היא מספקת תוצאות הדחה טובות בזמן קצר.

5.1 ערכי צריכה

תכנית ⁽¹⁾	מים (ל')	אנרגיה (קוט"ש)	משך (דק')
ECO	9.9	0.920	237
AUTO	12 - 7	1.5 - 0.7	160 - 45
	15 - 13	1.6 - 1.4	160 - 140

משך (דק')	אנרגיה (קוט"ש)	מים (ל')	תכנית ⁽¹⁾
30	0.8	9	30MIN
85 - 70	1.1 - 0.9	14 - 13	☞

⁽¹⁾ הלחץ והטמפרטורה של המים, השינויים באספקת החשמל, האפשרויות והכמות של הכלים עשויים לשנות את הערכים.

יש לרשום את מספר המוצר (PNC) שנמצא על לחית המפרט.

5.2 מידע עבור מכוני בדיקה

עבור כל המידע הנחוץ לביצוע בדיקה, יש לשלוח הודעת דוא"ל לכתובת:

info.test@dishwasher-production.com

6. הגדרות

6.1 מצב 'בחירת תכנית' ומצב משתמש

כאשר המכשיר נמצא במצב 'בחירת תכנית' ניתן להגדיר תכנית ולהיכנס למצב משתמש.

הגדרות זמינות במצב משתמש:

- רמת מרכז המים בהתאם לקשיות של המים.
- הפעלה או השבתה של ההודעות שנוזל ההברקה אזל.
- הפעלה או השבתה של AirDry.

מכיוון שהמכשיר מאחסן בזיכרון את ההגדרות שנשמרו, אין צורך להגדיר אותן מחדש לפני כל מחזור הפעלה.

איכוד להגדיר את מצב בחירת התכנית

המכשיר נמצא במצב של בחירת תכנית כאשר מחוון התכנית **ECO** מהבהב והתצוגה מראה את משך התכנית.

לאחר הפעלת המכשיר, הוא נמצא כבירית מחדל במצב בחירת תכנית. אם לא, הגדר את מצב בחירת התכנית בעצמך, באופן הבא:

קשיות המים

מעלות קשיות של גרמניה (dH°)	מעלות קשיות של צרפת (fH°)	מיקרומול/ליטר	מעלות קלארק	רמת מרכז המים
50 - 47	90 - 84	9.0 - 8.4	63 - 58	10
46 - 43	83 - 76	8.3 - 7.6	57 - 53	9

לחץ לחיצה ממושכת בעת ובעונה אחת על **Delay** ועל **Option** עד שהמכשיר ייכנס למצב בחירת תכנית.

איכוד להיכנס למצב משתמש

דא שהמכשיר נמצא במצב בחירת תכנית.

כדי להיכנס למצב משתמש, לחץ לחיצה ממושכת בעת ובעונה אחת על **Delay** ועל **Option** עד שהמחווים **AUTO, ECO** ו- יבהבו והתצוגה תהיה ריקה.

6.2 מרכז המים

מרכז המים מסיר מינרלים מאספקת המים, אשר משפיעים לרעה על תוצאות ההדחה ועל המכשיר.

ככל שכמות המינרלים האלה גבוהה יותר, המים שלך קשים יותר. קשיות המים נמדדת באופן השוואתי.

מרכז המים צריך להיות מותאם לקשיות המים באזור שלך. רשות המים המקומית שלך יכולה ליעץ לך על קשיות המים באזור שלך. חשוב להגדיר את הדרגה הנכונה של מרכז המים כדי להבטיח תוצאות הדחה טובות.

רמת מרכז המים	מעלות קלארק	מיקרומול/ליטר	מעלות קשיות של צרפת (fH°)	מעלות קשיות של גרמניה (dH°)
8	52 - 46	7.5 - 6.5	75 - 65	42 - 37
7	45 - 36	6.4 - 5.1	64 - 51	36 - 29
6	35 - 28	5.0 - 4.0	50 - 40	28 - 23
5 (1)	27 - 23	3.9 - 3.3	39 - 33	22 - 19
4	22 - 18	3.2 - 2.6	32 - 26	18 - 15
3	17 - 13	2.5 - 1.9	25 - 19	14 - 11
2	12 - 5	1.8 - 0.7	18 - 7	10 - 4
1 (2)	5 >	0.7 >	7 >	4 >

(1) הגדרות המפעל.

(2) אין להשתמש במלח בדרגה הזו.

נוזל ההברקה משוחרר באופן אוטומטי בשלב השטיפה החמה.

כאשר מיכל נוזל ההברקה מתרוקן, המחונן של נוזל ההברקה מופעל ומתריע שיש להוסיף נוזל הברקה. אם תוצאות הייבוש משביעות רצון בשימוש בטבליות-משולבות בלבד, ניתן להשבית את פעולת ההודעות המתריעות שנדרש מילוי נוזל הברקה. עם זאת, להשגת תוצאות הייבוש הטובות ביותר, השתמש תמיד בנוזל הברקה.

בשימוש בחומר ניקוי סטנדרטי או בטבליות ניקוי משולבות ללא חומר הברקה, הפעל את ההתרעה, כדי להשאיר את המחונן להוספת נוזל ההברקה במצב פעיל.

כיצד להפסיק את ההודעה שנוזל הברקה אזל

ודא שהמכשיר במצב משתמש.

1. לחץ על **Start**.

- המחוננים **ECO** ו- כבויים.
- המחונן **AUTO** עדיין מהבהב.
- התצוגה מראה את ההגדרה הנוכחית: $d = 1$ – ההודעה שנוזל הברקה אזל מופעלת.
- $d = 0$ – ההודעה שנוזל הברקה אזל מופסקת.
- 2. לחץ על **Start** כדי לשנות את ההגדרה.
- 3. לחץ על **On/Off** (הפעלה/כיבוי) כדי לאשר את ההגדרה.

בין אם אתה משתמש בחומר ניקוי סטנדרטי או בטבליות ניקוי משולבות (עם מלח או בלעדיו), הגדר את רמת קשיות המים המתאימה כדי להשאיר את המחונן להוספת מלח במצב פעיל.



טבליות ניקוי משולבות שמכילות מלח אינן אפקטיביות מספיק כדי לרכך מים קשים.

כיצד להגדיר את רמת המרכז המים

ודא שהמכשיר במצב משתמש.

1. לחץ על **Program**.

- המחוננים **AUTO** ו- כבויים.
- המחונן **ECO** עדיין מהבהב.
- התצוגה מראה את ההגדרה הנוכחית: למשל, $L = 5$ = רמה 5.

למשל, $L = 5$ = רמה 5.

- 2. לחץ על **Program** שוב ושוב כדי לשנות את ההגדרה.
- 3. לחץ על לחצן **On/Off** (הפעלה/כיבוי) כדי לאשר את ההגדרה.

6.3 מיכל נוזל ההברקה

נוזל ההברקה מסייע לייבוש הכלים ללא פסים וכתמים.

נוזל ההברקה משוחרר באופן אוטומטי בשלב השטיפה החמה.

ההודעה שנוזל הברקה אזל

נוזל ההברקה מסייע לייבוש הכלים ללא פסים וכתמים.

AirDry 6.4

האפשרות AirDry משפרת את תוצאות הייבוש בצריכת אנרגיה מופחתת.

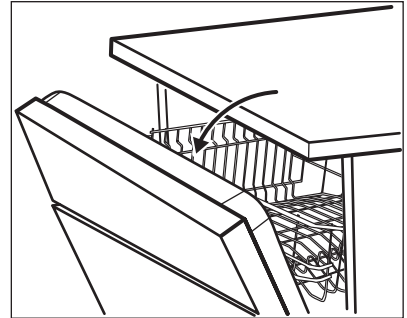

במהלך שלב הייבוש, הדלת נפתחת אוטומטית ונותרת פתוחה.



זהירות!
אל תנסה לסגור את דלת המכשיר במהלך 2 הדקות הראשונות לאחר הפתיחה האוטומטית. הדבר עלול לגרום נזק למכשיר.



7. אפשרויות

האפשרות הרצויה חייבת להיות מופעלת בכל פעם לפני שאתה מפעיל את התכנית. לא ניתן להפעיל או להפסיק אפשרויות במהלך פעולתה של התכנית.



לא כל האפשרויות תואמות לפעול בו-זמנית. אם תבחר אפשרויות שאינן תואמות זו לזו, המכשיר יפסיק אוטומטית את פעילותה של אפשרות אחת או יותר. רק המחווניים של האפשרויות שעדיין פעילות יישארו דולקים.



AirDry מופעל אוטומטית עם כל התכניות מלבד



כדי לשפר את ביצועי הייבוש, עיין באפשרות XtraDry או הפעל את מצב AirDry.

זהירות!

אם יש לילדים גישה אל המכשיר, מומלץ לבטל את פעולת האפשרות AirDry משום שפתיחת הדלת עלולה להוות מקור סכנה.



איך להפסיק את פעולת AirDry

דא שהמכשיר במצב משתמש.

1. לחץ על Delay.

• המחווניים **ECO** ו-**AUTO** כבויים.

• המחווני  עדיין מהבהב.

• התצוגה מראה את ההגדרה הנוכחית:

$\text{AirDry} = \text{On}$ מופעל.

2. לחץ על **Delay** כדי לשנות את ההגדרה:

$\text{AirDry} = \text{Off}$ מופסק.

3. לחץ על **On/Off** (הפעלה/כיבוי) כדי לאשר את ההגדרה.

XtraDry היא אפשרות קבועה לכל התכניות מלבד התכנית **ECO** ואין צורך לבחור בה מחדש בכל שימוש. בתכניות האחרות, הגדרת האפשרות XtraDry היא קבועה והאפשרות תופעל אוטומטית במחזורי השימוש הבאים. ניתן לשנות הגדרת תצורה זו בכל עת.

בכל פעם שמופעלת התכנית

ECO, האפשרות XtraDry כבויה ויש לבחור בה ידנית כדי להפעילה.



הפעלת האפשרות XtraDry מפסיקה את פעולת ה-TimeSaver ולהיפך.

איך להפעיל את XtraDry

לחץ על **Option** עד שהמחוון  יידלק. אם האפשרות אינה קיימת בתכנית, המחוון המתאים לא יידלק, או שהוא יהבהב במהירות למשך מספר שניות ואז יכבה. התצוגה תראה את משך התכנית העדכנית.

XtraDry 7.1

הפעל אפשרות זו כדי להגביר את ביצועי הייבוש. כאשר האפשרות XtraDry פעילה, היא עשויה להשפיע, בחלק מהתכניות, על משך התכנית, צריכת המים והטמפרטורה של השטיפה האחרונה.

איך להפעיל את TimeSaver

לחץ על **Option** עד שהמחון יידלק. אם האפשרות אינה קיימת בתכנית, המחון המתאים יהיה כבוי, או שהוא יבהב במהירות למשך מספר שניות ואז יכבה. התצוגה תראה את משך התכנית העדכנית.

TimeSaver 7.2

אפשרות זו מגבירה את הלחץ ואת הטמפרטורה של המים. שלבי ההדחה והייבוש צרים יותר.

אורכה הכולל של התכנית מתקצר ב-50% בערך.

תוצאות ההדחה זהות לאלה שמושגות בתכנית באורך רגיל. תוצאות הייבוש עשויות להיות פחותות.

8. הכנה לשימוש ראשון

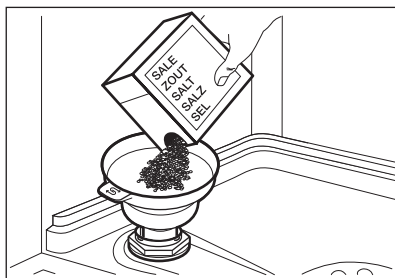

4. אחוז בידית המשפך ונער אותו בזריזות כדי להפיל פנימה את הגרגרים האחרונים.
5. הסר את המלח סביב פתח מיכל המלח.

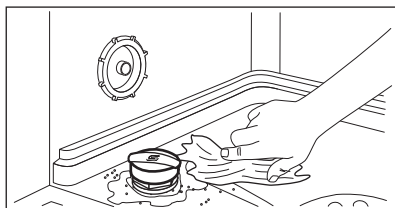

6. סובב את המכסה עם כיוון השעון כדי לסגור את מיכל המלח.

זהירות!



מים ומלח עשויים לצאת ממכל המלח כאשר אתה ממלא אותו. לאחר שאתה ממלא את מיכל המלח, הפעל מייד תכנית כלשהי, כדי למנוע קורוזיה.

1. ודא שהדרגה המוגדרת של מרכז המים מתאימה לקשיות המים שמסופקים באזור שלך. אם לא, התאם את הדרגה של מרכז המים.
2. מלא את מיכל המלח.
3. מלא את מיכל נוזל ההברקה.
4. פתח את ברו המים.
5. הפעל תכנית כדי להסיר שאריות שעשויות להיות בתוך המכשיר. אין להשתמש בחומר ניקוי ואין להעמיס על המדפים. כאשר מפעילים תכנית, יתכן שיעברו עד 5 דקות עד שהמכשיר יטעין את השרף שבמרכז המים. נראה שהמכשיר לא פועל. שלב ההדחה מתחיל רק לאחר שהתהליך הזה הושלם. התהליך חוזר על עצמו באופן מחזורי.

8.1 מיכל המלח

זהירות!



השתמש אך ורק במלח גס המיועד למדיחי כלים. מלח דק מגביר את הסיכון לקורוזיה.

המלח משמש כדי להטעין מחדש את השרף שבמרכז מים וכדי להבטיח תוצאות ניקוי טובות בשימוש יומיומי.

איך למלא את מיכל המלח

1. סובב את המכסה נגד כיוון השעון ופתח את מיכל המלח.
2. שים 1 ליטר מים במיכל המלח (רק בפעם הראשונה).
3. מלא את מיכל המלח ב-1 ק"ג של מלח (עד שהוא מלא).

8.2 כיצד למלא את מיכל נוזל הברקה

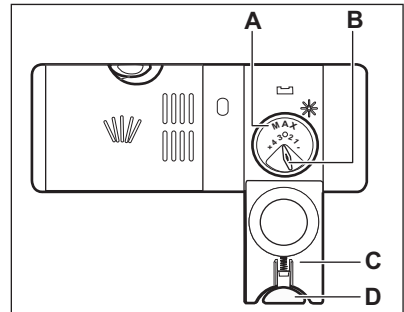
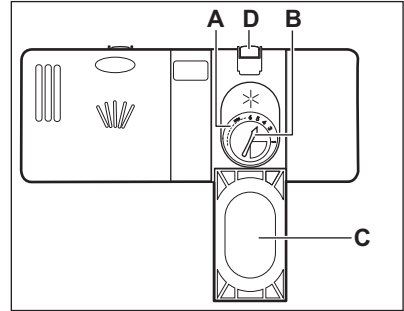

זהירות!

השתמש רק בנוזל הברקה שמיועד לשימוש במדיחי כלים.



1. לחץ על לחצן השחרור (D) כדי לפתוח את מכסה (C).
2. מלא את המיכל (A) עד שנוזל הברקה מגיע לגובה של הסימון "MAX".
3. נקה את נוזל הברקה שנשפך בעזרת מטלית סופגת כדי למנוע יותר מדי קצף.
4. סגור את המכסה. ודא שלחצן השחרור ננעל במקומו.



ניתן לסובב את הבורר של הכמות המשתחררת (B) בין מיקום 1 (הכמות הקטנה ביותר) למיקום 4 או 6 (הכמות הגדולה ביותר).

9. שימוש יומיומי

1. פתח את ברו המים.
2. לחץ על לחצן ההפעלה/כיבוי כדי להפעיל את המכשיר.
 - דא שהמכשיר נמצא במצב בחירת תכנית.
 - אם מחוון המלח פועל, מלא את מיכל המלח.
 - אם המחווון של נוזל הברקה פועל, מלא את המיכל של נוזל הברקה.
3. הכנס את הכלים למדפים.
4. הוסף את חומר הניקוי.
5. הגדר והפעל את התכנית המתאימה לסוג הכלים ומידת הלכלוך.

9.1 שימוש בחומר הניקוי

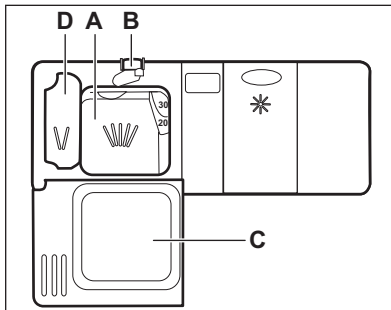

2. לחץ על **Delay** שוב ושוב עד שבצג יופיע משך ההשהיה המבוקש (בשעות, בטווח שבין 1 ל-24).
3. לחץ על **Start** כדי להתחיל את הספירה לאחור.

- מחוון ההשהיה נדלק כדי לאשר את תחילת הספירה לאחור.
 - הספירה לאחור מתחילה לפעול בקפיצות של שעה אחת. רק בשעה האחרונה הספירה לאחור מתבצעת בקפיצות של דקה אחת.
- לאחר שהושלמה הספירה לאחור, התכנית תחל לפעול ויידלק המחוון של השלב המופעל. מחוון ההשהיה יהיה כבוי.

פתיחת הדלת בזמן שהמכשיר פועל

פתיחת הדלת בזמן שתכנית מסוימת מופעלת, גורמת למכשיר להפסיק את פעולתו. יתכן שתהיה לכך השפעה על צריכת האנרגיה ועל משך זמן פעולת התכנית. כלאחר סגירת הדלת, המכשיר ממשיך מהנקודה שבה הופסק.

אם הדלת נפתחה ליותר מ-30 שניות במהלך שלב הייבוש, התכנית המופעלת תסתיים. זה לא יקרה אם הדלת נפתחה באמצעות הפעולה AirDry.



אל תנסה לסגור את דלת המכשיר במהלך 2 הדקות הראשונות לאחר שהאפשרות AirDry גרמה לה להיפתח אוטומטית, כי בכך אתה עלול לגרום נזק למכשיר. אם הדלת תיסגר, מאוחר יותר, למשך 3 דקות נוספות, התכנית המופעלת תסתיים.



ביטול ההתחלה המושהית בזמן שהספירה לאחור פועלת

כאשר אתה מבטל את ההתחלה המושהית, עליך להגדיר מחדש את התכנית ואת האפשרויות.

לחץ בעת ובעונה אחת על **Delay** ועל **Option** עד שהמכשיר ייכנס למצב בחירת תכניות.

ביטול התכנית

לחץ לחיצה ממושכת בעת ובעונה אחת על **Delay** ועל **Option** עד שהמכשיר ייכנס למצב בחירת תכניות. ודא שיש חומר ניקוי במיכל חומר הניקוי לפני שאתה מפעיל תכנית חדשה.

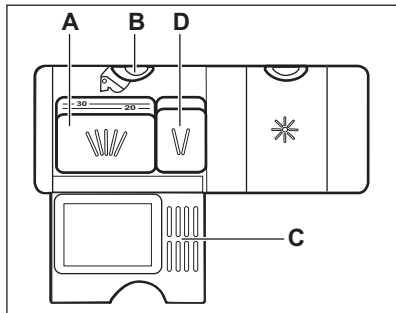

זהירות!



השתמש רק בחומר ניקוי שמועד לשימוש במדיחי כלים.

1. לחץ על לחצן השחרור (B) כדי לפתוח את מכסה (C).
2. שים את חומר הניקוי, באבקה או או בטבליות, בתא (A).
3. אם לתוכנית יש שלב של ניקוי מקדים, שים כמות קטנה של חומר ניקוי בתא (D).
4. סגור את המכסה. ודא שלחצן השחרור ננעל למקומו.

9.2 הגדרת תכנית והפעלתה

הפונקציה Auto Off

הפונקציה הזו מקטינה את צריכת האנרגיה על ידי כיבוי אוטומטי של המכשיר כאשר הוא אינו פועל.

הפונקציה מתחילה לפעול:

- 5 דקות לאחר סיום התכנית.
- אחרי 5 דקות, אם התכנית לא התחילה.

התחלת תכנית

1. לחץ על לחצן ההפעלה/כיבוי כדי להפעיל את המכשיר. ודא שהמכשיר נמצא במצב בחירת תכניות ושהדלת סגורה.
2. לחץ על **Program** שוב ושוב עד שיידלק המחוון של התכנית המבוקשת. התצוגה מראה את משך התכנית.
3. בחר את האפשרויות המתאימות.
4. לחץ על **Start** כדי להתחיל את התכנית.
 - המחוון של השלב המופעל דולק.
 - משך התכנית מתחיל להתקצר בקפיצות של דקה אחת.

הפעלת תכנית עם התחלה מושהית

1. הגדר תכנית.

אם אתה פותח את הדלת לפני הפעלת ה-Auto Off, פעולת המכשיר מופסקת אוטומטית.
2. סגור את ברו המים.

סיום התכנית

כל הלחצנים אינם פעילים מלבד לחצן ההפעלה/כיבוי.

1. לחץ על לחצן ההפעלה/כיבוי או המתן עד שהפונקציה Auto Off תפסיק אוטומטית את פעולת המכשיר.

10. עצות וטיפים

10.1 כללי

העצות הבאות יבטיחו תוצאות ניקוי וייבוש אופטימליות בשימוש יומיומי וגם יעזרו להגן על הסביבה.

- הסר את שאריות המזון הגדולות מעל הכלים והשלך אותן לאשפה.
- אל תשטוף מראש כלים ביד. בעת הצורך, השתמש בתכנית השטיפה המקדימה (אם קיימת) או בחר תכנית עם שלב של שטיפה מקדימה.
- השתמש תמיד בכל שטח המדפים.
- בעת הכנסת כלים למכשיר, ודא שניתן להגיע לכלים באופן מלא ולשטוף אותם במים שיוצאים מהחורים של זרועות ההתזה. ודא שפריטים לא נוגעים או מכסים אחד את השני.
- ניתן להשתמש בחומרי ניקוי למדיח, בנוזל הברקה ובמלח בנפרד, או להשתמש בטבליות משולבות (למשל "3 ב-1", "4 ב-1", "הכל ב-1"). פעל בהתאם להוראות שעל גבי האריזה.
- בחר את התכנית בהתאם לסוג הכלים ולמידת הלכלוך. התכנית ECO מאפשרת את צריכת המים והאנרגיה היעילה ביותר עבור כלי חרסיה וסכו"ם המכוסים לכלוך רגיל.

- חומרי ניקוי על הכלים, אנחנו ממליצים להפעיל תכנית ארוכות כשמתמשים בטבליות.
- אין להשתמש בחומר ניקוי בכמות גדולה מהכמות המתאימה. עיין בהוראות שעל גבי האריזה של חומרי הניקוי.

10.3 מה לעשות אם ברצונך להפסיק להשתמש בטבליות ניקוי משולבות (multi-tablets)

- לפני שתחיל להשתמש בחומרים ללא שילוב - חומר ניקוי, מלח ונוזל הברקה, כל אחד בנפרד - פעל לפי הנוהל הבא.
1. הגדר את הכמות הגבוהה ביותר של מרכז מים.
 2. ודא שמכיל המלח והמיכל של נוזל הברקה מלאים.
 3. הפעל את התכנית הקצרה ביותר שכוללת שלב שטיפה. אל תוסיף חומר ניקוי ואל תשים כלים על המדפים.
 4. כאשר התכנית מסתיימת, כוונן את מרכז המים בהתאם לקשיות המים באזורך.
 5. כוונן את כמות נוזל הברקה שמשחררת.
 6. הפעל את ההודעה שנוזל הברקה אזל.

10.4 הכנסת הכלים למדפים

- השתמש במכשיר רק להדחת כלים שמתאימים לניקוי במדיח כלים.
- אין לשים במכשיר פריטים מעץ, שנהב, אלומיניום, בדיל ונחושת.
- אין לשים במכשיר פריטים שיכולים לספוג מים (ספוגים, מטליות ניקוי).
- יש להסיר שאריות מזון מהכלים.
- רכך את שיירי המזון השרופים שעל גבי הכלים.
- יש להניח כלים חלולים (כוסות, ספלים ומחבתות) עם הפתח כלפי מטה.
- ודא שהסכו"ם והכלים האחרים לא צמודים.
- ערבב כפות יחד עם שאר הסכו"ם.
- ודא שכוסות לא נוגעות בכוסות אחרות.
- שים את הפריטים הקטנים בסל הסכו"ם.

10.2 שימוש במלח, נוזל הברקה וחומרי ניקוי

- יש להשתמש רק במלח, נוזל הברקה וחומרי ניקוי שמתאימים למדיח כלים. מוצרים אחרים עלולים לגרום נזק למכשיר.
- באזורים עם מים קשים ומים קשים-מאוד אנו ממליצים להשתמש בחומר ניקוי רגיל למדיח (אבקה, ג'ל, או טבליות שאינן משולבות בחומרים אחרים) ובנוסף להשתמש בנוזל הברקה ובמלח, כל אחד בנפרד, לתוצאות ניקוי וייבוש אופטימליות.
- לפחות פעם בחודש, הפעל את המכשיר עם תכשיר ניקוי שמיועד באופן ספציפי למטרה זו.
- טבליות מדיח אינן מתמוססות באופן מלא בתכניות קצרות. כדי למנוע שאריות של

- התוכנית מתאימה לסוג הכלים ולמידת הלכלוך.
- הכמות הנכונה של חומר ניקוי הוכנסה.

10.6 הוצאת הכלים מהמדפים

1. הנה כלים להתקרר לפני שתוציא אותם מהמכשיר. כלים חמים יכולים להיזקק בקלות.
2. הוצא ראשית את הכלים מהמדף התחתון, ולאחר מכן מהמדף העליון.

i בסוף התכנית עשויים להישאר מים בצדדים ועל דלת המכשיר.

- שים את הפריטים הקלים במדף העליון.
- ודא שהפריטים אינם יכולים לנוע.
- ודא שזרוע ההתזה יכולה לנוע בחופשיות לפני שאתה מפעיל את התכנית.

10.5 לפני הפעלת התוכנית

ודא את הדברים הבאים:

- המסננים נקיים ומותקנים כראוי.
- המכסה של מיכל המלח מהודק.
- זרועות ההתזה אינן סתומות.
- יש מלח מדיח ונוזל הברקה (אלא אם אתה משתמש בטבליות ניקוי משולבות).
- המיקום של הכלים במדפים הוא נכון.

11. שמירה וניקוי

אזהרה!

לפני פעולות תחזוקה, כבה את המכשיר ונתק את כבל החשמל משקע החשמל.



מסננים מלוכלכים וזרועות התזה סתומות מפחיתים את תוצאות ההדחה. בצע בדיקה באופן קבוע ובמידת צורך, נקה אותם.



11.1 ניקוי המסננים

מערכת הסינון מורכבת מ-3 חלקים.

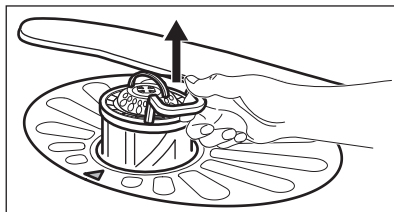
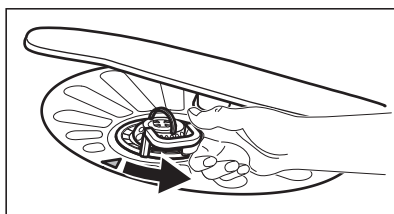

2. הסר את המסנן (C) מחוץ למסנן (B).
3. הסר את המסנן השטוח (A).

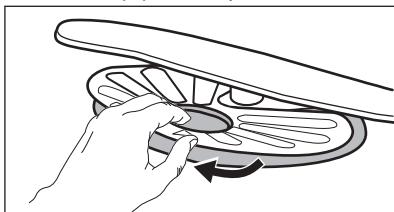

4. שטוף את המסננים.

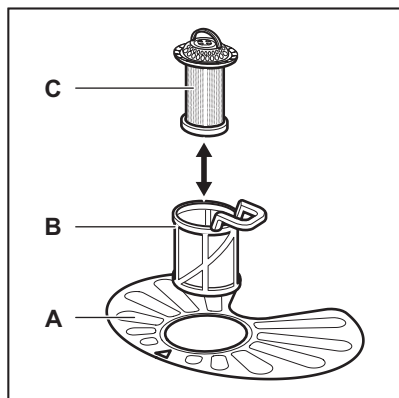

1. סובב את המסנן (B) נגד כיוון שעון והסר אותו.

זהירות!
 מיקום לא נכון של המסננים עלול
 לגרום לתוצאות ניקוי גרועות
 ולנזק למכשיר.



11.2 ניקוי זרועות ההתזה

אין להסיר את זרועות ההתזה. אם החורים
 בזרועות ההתזה סתומים, הסר את שאריות
 הלכלוך באמצעות חפץ דק ומחודד.

11.3 ניקוי חיצוני

- יש לנקות את המכשיר בעזרת סמרטוט רך
 ולח.
- יש להשתמש רק בחומרי ניקוי ניטרליים.
- אין להשתמש במוצרים שוחקים, כריות
 ניקוי שוחקות או חומרים ממיסים.

11.4 ניקוי פנימי

- נקה בזהירות את המכשיר, כולל אטם הגומי
 של הדלת, עם מטלית רכה לחה.
- אם אתה משתמש באופן קבוע בתוכניות
 קצרות, הן עשויות להשאיר משקעי שומן
 ואבנית בתוך המכשיר. כדי למנוע זאת, אנו
 ממליצים להפעיל תוכניות ארוכות לפחות
 פעמיים בחודש.
- כדי לשמור על ביצועים אופטימליים של
 המכשיר, אנו ממליצים להשתמש במוצר
 ניקוי ספציפי למדיחי כלים, מידי חודש.
 עקוב היטב אחר ההוראות על גבי אריזת
 המוצר.

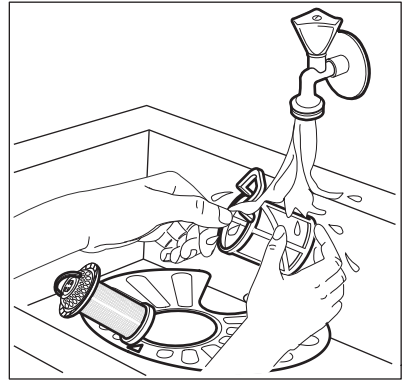

5. דא שאין שאריות של מזון או לכלוך סביב
 שולי הפתח או בתוכו.
6. החזר למקומו את המסנן השטוח (A). דא
 שהוא ממוקם בצורה נכונה מתחת לשני
 המוליכים.

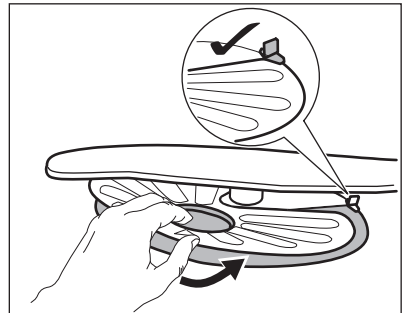

7. הרכב מחדש את המסננים (B) ו-(C).
8. החזר למקומו את המסנן (B) בתוך המסנן
 השטוח (A). סובב אותו עם כיוון השעון
 עד לנעילה.

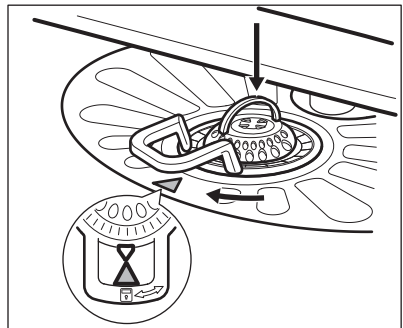

12. איתור תקלות

אם המכשיר לא מתחיל לפעול או שהוא נעצר
 במהלך הפעולה, בדוק קודם כל אם תוכל

בחלק מהתקלות, התצוגה מראה קוד התראה.
ניתן לפתור את מרבית הבעיות שעלולות
להתרחש, גם ללא צורך ביצירת קשר עם מרכז
שירות מורשה.

לפתור את התקלה בעצמך, בסיוע המידע שבטבלהולפי הצורך - פנה למרכז שירות מורשה.

אזהרה!



תיקונים שלא בוצעו כהלכה עלולים לגרום לסיכונים חמורים לבטיחות המשתמש. כל התיקונים חייבים להתבצע על ידי אנשי מקצוע מוסמכים.

תקלה וקוד התראה	סיבה אפשרית ופתרון
לא ניתן להפעיל את המכשיר.	<ul style="list-style-type: none"> ודא שהתקע החשמלי מחובר אל שקע רשת החשמל. ודא שאין נתיך שרוף בתיבת נתיכי החשמל.
פעולת התכנית אינה מתחילה.	<ul style="list-style-type: none"> ודא שדלת המכשיר סגורה. לחץ על Start. אם מוגדרת התחלה מושהית, בטל את ההגדרה או המתן לסיום הספירה לאחור. המכשיר החל את התהליך לטעינת השרף בתוך מרכז המים. משך התהליך הוא בערך 5 דקות.
המכשיר אינו מתמלא במים. התצוגה מראה 110 או 111 .	<ul style="list-style-type: none"> ודא שברז המים פתוח. ודא שהלחץ של מקור המים אינו נמוך מדי. לקבלת מידע זה, צור קשר עם רשות המים המקומית שלך. ודא שברז המים אינו סתום. ודא שהמסנן בצינור כניסת המים אינו סתום. ודא שבצינור כניסת המים אין פיתולים או קיפולים.
המכונה לא מנקזת את המים. התצוגה מראה 20 .	<ul style="list-style-type: none"> ודא שצינור הניקוז של הכיור אינו סתום. ודא שהמסנן בצינור יציאת המים אינו סתום. ודא שמערכת הסינון הפנימית אינה סתומה. ודא שאין בצינור הניקוז פיתולים או קיפולים.
ההתקן למניעת הצפה פועל. התצוגה מראה 30 .	<ul style="list-style-type: none"> סגור את ברז המים וצור קשר עם מרכז שירות מורשה.
המכשיר מפסיק לפעול ומתחיל לפעול מחדש כמה פעמים במהלך ההפעלה.	<ul style="list-style-type: none"> זהו מצב תקין. תהליך זה מספק תוצאות ניקוי אופטימליות וחסכון באנרגיה.
משך התכנית ארוך מדי.	<ul style="list-style-type: none"> בחר באפשרות TimeSaver כדי לקצר את משך פעולת התכנית. אם מוגדרת האפשרות של התחלה מושהית, בטל את הגדרת השהיה או המתן לסיום הספירה לאחור.
משך הזמן שנותר לפעולה בתצוגה גדל, ומדלג כמעט עד לזמן סיום התכנית.	<ul style="list-style-type: none"> הדבר תקין לחלוטין. המכשיר פועל כהלכה.
דליפה קלה מדלת המכשיר.	<ul style="list-style-type: none"> המכשיר אינו מאוזן במדויק. חזק או שחרר את הרגליים המתכווננות במכשיר (אם קיימות). הדלת אינה מורכבת בדיוק במרכזו אגן המכשיר. כוונן את הרגל האחורית (אם קיימת).

סיבה אפשרית ופתרון	תקלה וקוד התראה
<ul style="list-style-type: none"> המכשיר אינו מאוזן במדויק. חזק או שחרר את הרגליים המתכווננות במכשיר (אם קיימות). חלק מכלי האוכל בולטים מתוך המדפים. 	דלת המכשיר אינה נסגרת בקלות.
<ul style="list-style-type: none"> כלי האוכל אינם מאורגנים כהלכה במדפים. עיין בעלון ההסבר על העמסת המדפים. ודא שזרועות ההתזה חופשיות להסתובב ללא הפרעה. 	צלילי דפיקות/שקשוקים מתוך המכשיר.
<ul style="list-style-type: none"> עוצמת הזרם אינה גבוהה דיה כדי לספק חשמל לכל המכשירים שהופעלו בו-זמנית. בדוק את עוצמת הזרם בשקע ואת העומס המרבי במונה החשמל, או כבה אחד מהמכשירים שבשימוש. קצר חשמלי במכשיר. צור קשר עם מרכז השירות המורשה. 	המכשיר מקפיץ את הנת"ך החשמלי.

עבור קודי התראה שאינם מתוארים בטבלה, צור קשר עם מרכז שירות מורשה.

עייני ב-"הכנה לשימוש ראשון", ב-"שימוש יומיומי" או ב-"עצות וטיפים" כדי ללמוד על סיבות אפשריות אחרות.



לאחר שבדקת את המכשיר, כבה והפעל את המכשיר. אם הבעיה נמשכת, צור קשר עם מרכז שירות מורשה.

12.1 תוצאות ההדחה והייבוש לא משיעו רצון

סיבה אפשרית ופתרון	ביעה
<ul style="list-style-type: none"> עייני ב-"שימוש יומיומי", ב-"עצות וטיפים" ובעלון ההסבר על העמסת המדפים. הפעל תכניות הדחה אינטנסיביות יותר. נקה את הסילונים של זרועות ההתזה ואת המסנן. עייני בפרק "טיפול וניקוי". 	איכות ההדחה ירודה.
<ul style="list-style-type: none"> כלי האוכל הושארו במדיח סגור למשך זמן רב מדי. אין במיכל חומר הברקה, או שמינון חומר הברקה נמוך מדי. כוון את המיכל לשחרור חומר הברקה לרמה גבוהה יותר. יתכן שפריטי פלסטיק יצרכו ייבוש במגבת. להשגת ביצועי הייבוש הטובים ביותר, הפעל את האפשרות XtraDry והגדר מצב AirDry. אנו ממליצים להשתמש תמיד בנוזל הברקה, גם ביחד עם טבליות ניקוי משולבות. 	איכות הייבוש ירודה.
<ul style="list-style-type: none"> כמות נוזל הניקוי שמשחררת גדולה מדי. כוון את רמת נוזל הברקה לדרגה נמוכה יותר. כמות הדטרגנט גדולה מדי. 	יש פסים לבנבנים או שכבות כחלחלות על הכוסות והכלים.
<ul style="list-style-type: none"> כמות נוזל הברקה שמשחררת אינה מספיקה. כוון את רמת נוזל הברקה לדרגה גבוהה יותר. האיכות של נוזל הברקה עשויה להיות הגורם לכך. 	יש כתמים וסימני טיפות שהתייבשו על הכוסות והכלים.

סיבה אפשרית ופתרון	בעיה
<ul style="list-style-type: none"> להשגת ביצועי הייבוש הטובים ביותר, הפעל את האפשרות XtraDry והגדר מצב AirDry. לתכנית אין שלב ייבוש או שיש לה שלב ייבוש בטמפרטורה נמוכה. המיכל של נוזל ההברקה ריק. האיכות של נוזל ההברקה עשויה להיות הגורם לכך. איכות טבליות הניקוי המשולבות (multi-tablets) עשויה להיות הגורם. נסה מותג אחר או הפעל את מיכל נוזל ההברקה והשתמש בנוזל ההברקה יחד עם טבליות ניקוי משולבות. 	<p>הכלים רטובים.</p>
<ul style="list-style-type: none"> לא מדובר בפגם במכשיר. הרטיבות נוצרת בגלל הלחות באוויר, שמתעבה על הדפנות. 	<p>החלקים הפנימיים של המכשיר רטובים.</p>
<ul style="list-style-type: none"> השתמש אך ורק בחומרי ניקוי למדיחי כלים. קיימת דליפה במיכל של חומר ההברקה. צור קשר עם מרכז השירות המורשה. 	<p>הקצפה חורגת מן הרגיל בעת ההדחה.</p>
<ul style="list-style-type: none"> יש כמות גדולה מדי של מלח במים שמשמשים להדחה. עיין ב-"מרכז המים". כלי כסף וסכו"ם מנירוסטה (פלדת אל-חלד) הוצמדו יחד. הימנע מהצבת פריטים מכסף ופריטים מנירוסטה סמוכים אלה לאלה. 	<p>סימני חלודה על סכו"ם.</p>
<ul style="list-style-type: none"> טבליית הניקוי נתקעה במיכל ולכן המים לא שטפו והמיסו אותה לחלוטין. המים אינם יכולים להגיע למיכל ולשטוף את חומר הניקוי מתוכו. ודא שזרוע ההתזה אינה חסומה או סתומה. ודא שהפריטים במדפים אינם לוחצים על המכסה של מיכל חומר הניקוי ומונעים את פתיחתו. 	<p>בסיומה של התכנית נשארו משקעים של חומר ניקוי במיכל.</p>
<ul style="list-style-type: none"> עיין ב-"ניקוי פנימי". 	<p>ריחות בחלל הפנימי של המכשיר.</p>
<ul style="list-style-type: none"> רמת המלח נמוכה, בדוק את המחוון להוספת מלח. המכסה של מיכל המלח אינו מהודק. מי הברז בצורתם קשים. עיין ב-"מרכז המים". על אף השימוש בטבליות ניקוי משולבות, השתמש גם במלח והגדר חידוש של מרכז המים. עיין ב-"מרכז המים". אם עדיין נותרים משקעים של אבנית, נקה את המכשיר בתכשירי ניקוי שמיועדים באופן ספציפי למטרה זו. נסה להשתמש בחומר ניקוי אחר. צור קשר עם יצרן חומר הניקוי. 	<p>משקעי אבנית על כלי האוכל, על אגן המכשיר ועל הצד הפנימי של הדלת.</p>
<ul style="list-style-type: none"> ודא שאתה מכניס למכשיר רק פריטים שמתאימים ומותרים לניקוי במדיח כלים. הקפד על זהירות בהכנסת הכלים למדפים ובהוצאתם. עיין בעלון ההסבר על העמסת המדפים. שים פריטים עדינים במדף העליון. 	<p>כלי האוכל חסרי ברק, חסרי צבע או שרוטים.</p>

עיין ב-"הכנה לשימוש ראשון",
ב-"שימוש יומיומי" או ב-"עצות
וטיפים" כדי ללמוד על סיבות
אפשריות אחרות.



13. נתונים טכניים

ממדים	רוחב / גובה / עומק (מ"מ)	625 / 850 / 600
חיבור למקור חשמל (1)	מתח (וולט)	240 - 220
	תדר (הרץ)	50
לחץ אספקת מים	מיני' / מקס' אטמ' (MPa)	0.5 (0.05) / 8 (0.8)
אספקת מים	מים קרים או מים חמים (2)	מקס' 60°C
קיבולת	הגדרות מקום	13
צריכת אנרגיה	מצב 'נותר מופעל' (בוואט)	5.0
צריכת אנרגיה	מצב 'כבוי' (בוואט)	0.50

(1) עיין בלוחית הדירוג עבור ערכים נוספים.

(2) אם המים החמים מגיעים ממקור אנרגיה חלופי (למשל, פאנלים סולאריים, אנרגיית רוח), השתמש באספקת המים החמים כדי להקטין את צריכת האנרגיה.

14. הגנת הסביבה

הנושאים את הסמל ♻️ לפסולת הביתית. החזור את את המוצר למתקן המחזור במקום מגוריך או פנה לרשות העירונית שלך.

מחזור את החומרים הנושאים את הסמל ♻️. השלך את חומרי האריזה למכלי מחזור מתאימים. סייע להגן על הסביבה ולשמור על הבריאות ותרומה למחזור פסולת ממכשירים חשמליים ואלקטרוניים. אל תשליך מכשירים

www.aeg.com/shop



156924780-A-352017



AEG